

P5614

GB	Wireless Thermostat
CZ	Bezdrátový termostat
SK	Bezdrôtový termostat
PL	Termostat bezprzewodowy
HU	Vezeték nélküli termosztát
SI	Termostat brezžični
RS HR BA ME	Bežični termostat
DE	Drathloser Thermostat
UA	Безпроводний термостат
RO	Termostat fără fir
LT	Belaidis termostatas
LV	Bezvadu termostats
EE	Juhtmevaba termostaat
BG	Безжичен термостат

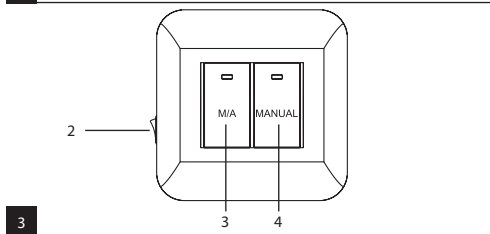

www.emos.eu

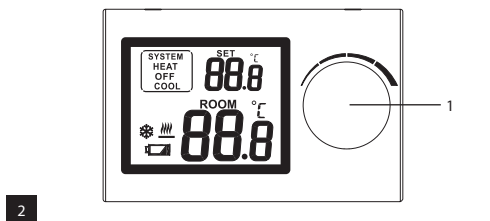
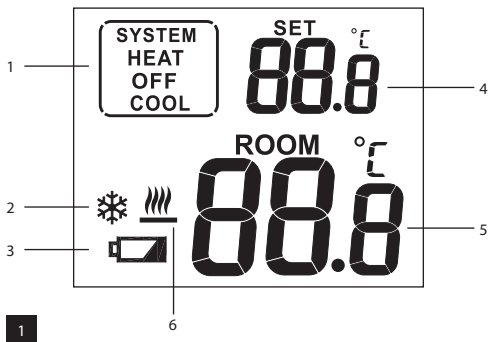

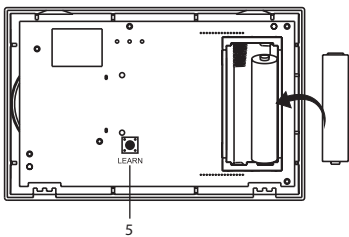

4

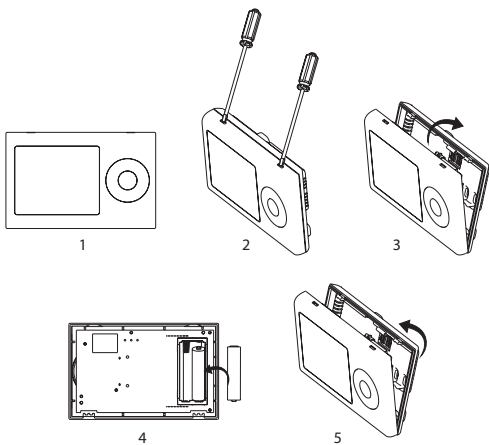

5

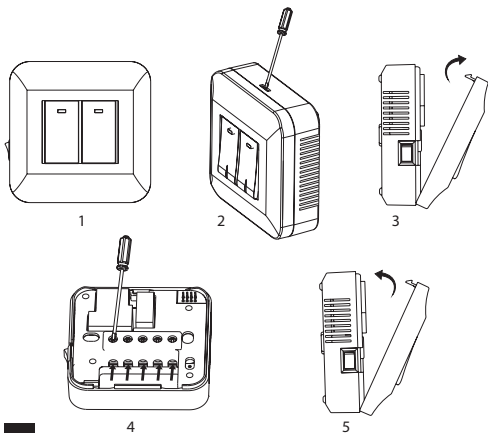

GB | Wireless Thermostat

The P5614 wireless thermostat is designed for controlling heating and air-conditioning systems.

Important

- Before the first use, make sure to carefully read the Operating Manual for the thermostat, as well as the manual for the boiler or air-conditioning equipment.
- Turn off power supply before installing the thermostat!
- Installation should be carried out by a qualified person!
- During installation, follow applicable standards.

Technical specifications:

Switched load: max. 230 V AC; 16 A for resistive load;

4 A for inductive load

Clock accuracy: ± 60 seconds/month

Temperature measurement: 0 °C to 40 °C with 0.1 °C resolution accuracy
±1 °C at 20 °C

Temperature setting: 5 °C to 35 °C in 0.5 °C increments

Temperature differential: 0.2 °C

Operating temperature: 0 °C to 40 °C

Storage temperature: -20 °C to 60 °C

Unit interconnection: via 868 MHz radio signal

Transmitter unit range: up to 100 m in an open area

Power supply:

Control unit (transmitter): 2× 1.5 V AAA batteries (LR6)

Switching unit (receiver): 230 V AC/50 Hz

Dimensions and weight:

Control unit: 28 × 120 × 77 mm; 117 g

Switching unit: 26 × 86 × 86 mm; 146 g

Display Description (See Fig. 1)

- | | |
|----------------------------|----------------------|
| 1 – Operating mode | 4 – Set temperature |
| 2 – Cooling mode | 5 – Room temperature |
| 3 – Low battery indication | 6 – Heating mode |

Control Button Description

Thermostat (Transmitter Unit) (See Fig. 2)

- 1 – Control/confirmation button

Receiver (Switching Unit) (See Fig. 3)

- | | |
|------------------|-------------------------------|
| 2 – Main switch | 3 – M/A button (red LED) |
| ○ position – off | 4 – MANUAL button (green LED) |
| position – on | |

Rear of the Thermostat (See Fig. 4)

- 5 – LEARN button for pairing units

Procedure for Removing the Front of the Thermostat (See Fig. 5)

- 2, 3 – Use a screwdriver to press down and hold the inner lock, remove the front cover

Procedure for Removing the Front of the Switching Unit (See Fig. 6)

- 2, 3 – Use a screwdriver to press down and hold the inner lock, remove the front cover

INSTALLATION

Warning:

Before changing the thermostat, disconnect the heating/air-conditioning system from the main power in your flat. This will prevent potential injury by electric current.

Thermostat Installation

The rear of the thermostat carries 4 openings for mounting onto a wall. Use the enclosed screws and wall plugs to mount the thermostat.

Thermostat Placement

The placement of the thermostat (transmitter unit) significantly affects its functioning. Choose a location where members of the family spend most of their time, preferably on the inside wall where air circulates freely, with no direct sunlight. Do not place the thermostat in the vicinity of heat sources (such as TV sets, radiators, fridges), or close to a door. Failure to comply with these recommendations will prevent proper control over room temperature.

Switching Unit Wiring Diagram

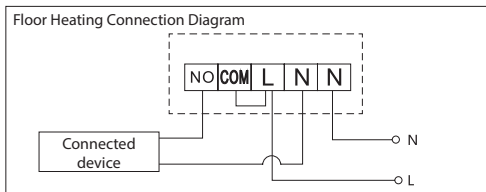
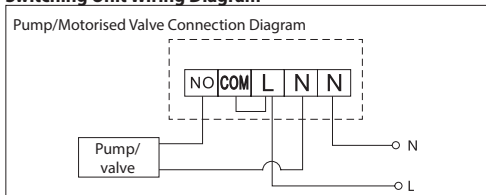

Boiler Connection Diagram

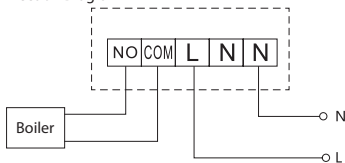

Pre-installed wire coupler will not be connected.

Expansion Valve/Electric Drive Connection Diagram

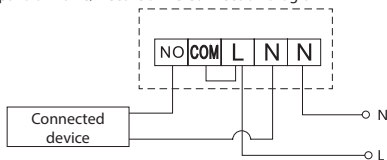

PUTTING THE DEVICE INTO OPERATION

Pairing the Control Unit with the Switching Unit

Both thermostat units must be paired before first use.

Pairing enables transfer of information between the control unit and the switching unit.

Setting is done via automated pairing (self-learning).

1. Remove the cover of the thermostat (transmitter) and insert 2× 1.5 V AAA batteries into the control unit (make sure polarity of the batteries is correct). Only use alkaline batteries. Do not use rechargeable batteries.
2. Correctly connect the switching unit to voltage supply, turn the main switch to the position and long press (for at least 10 seconds) the M/A button; a green diode will begin flashing.
3. Long press (for at least 3 seconds) the LEARN button on the thermostat's (transmitter's) instrument panel.

The green diode on the switching unit will stop flashing and both units are now paired.

If you want to change the pairing code of the two units, repeat the entire pairing procedure from step 1 – the pairing code will be rewritten automatically.

If the thermostat is not working properly, please check the polarity of the batteries and whether they are sufficiently charged, or reset the thermostat by removing and reinserting the batteries.

Testing Wireless Communication between the Units

1. Use the wheel to set a temperature a few degrees higher than the current room temperature.
2. The red LED on the switching unit will light up.
3. If the LED does not light up, move the control unit closer to the switching unit.

The maximum range between the control and switching unit is 100 m in an open space. The range may decrease in the interior as the signal is blocked by walls and other obstacles.

Main Switch

To turn on the switching unit, set the switch to the **I** position.

If the heating/air-conditioning system is not used for an extended period of time, it is recommended to turn the switching unit off (switch the main switch to the **O** position).

Choosing Operating Mode (Heating, Cooling, Anti-Freeze Temperature)

1. Press and hold the control wheel for 5 seconds to enter mode settings
2. Turn the control wheel to select one of the following modes:
 - a. HEAT (heating system)
 - b. OFF (anti-freeze temperature of 7 °C)
 - c. COOL (cooling system)
3. Press the control wheel to confirm your selection.

LED Indicators

Automatic Mode

In automatic mode, a red LED will glow when the thermostat switches on the output relay.

Manual Mode

Press the MANUAL button; a green LED will light up.

To switch on the output relay, press the M/A button; a red LED will light up.

To turn off manual mode, press the MANUAL button again; the green LED will switch off.

Display Backlighting

Pressing the control wheel activates display backlighting for 10 seconds.

Upkeep and Maintenance

The product is designed to serve reliably for many years if used properly. Here are some tips for proper operation:

- Read the manual carefully before using this product.
- Do not expose the product to direct sunlight, extreme cold and humidity and sudden changes in temperature. This would reduce accuracy of detection.
- Do not place the product in locations prone to vibration and shocks – these may cause damage.
- Do not expose the product to excessive force, impacts, dust, high temperatures or humidity - these may cause malfunction, shorter battery life, damage to batteries and deformation of plastic parts.
- Do not expose the product to rain or high humidity, dropping or splashing water.
- Do not place any open flame sources on the product, e.g. a lit candle, etc.
- Do not place the product in places with inadequate air flow.
- Do not insert any objects in the product vents.
- Do not tamper with the internal electric circuits of the product – doing so may damage the product and will automatically void the warranty. The product should only be repaired by a qualified professional.
- To clean the product, use a slightly moistened soft cloth. Do not use solvents or cleaning agents - they could scratch the plastic parts and cause corrosion of the electric circuits.
- Do not immerse the product in water or other liquids.
- In the event of damage or defect of the product, do not perform any repairs by yourself. Have it repaired in the shop where you bought it.
- This device is not intended for use by persons (including children) whose physical, sensory or mental disability or whose lack of experience or knowledge prevents them from using it safely. Such persons should be instructed as to how to use the device and should be supervised by a person responsible for their safety. Children must always be supervised and must never play with the device.



Do not dispose of the product or the batteries after the end of their service life as unsorted municipal waste; use sorted waste collection points. Properly disposing of the product will help prevent negative effects on human health and the environment. Recycling of materials helps conserve natural resources. For more information about recycling this product, contact the municipal authority, organization for processing household waste or the point of sale where you purchased the product.

WARNING: The contents of this manual may be changed without prior notice – due to printing limitations, the symbols shown may differ slightly from those on the display – the content of this manual may not be reproduced without the manufacturer's permission.

Emos spol. s r.o. declares that the P5614 (transmitter + receiver) is in compliance with the essential requirements and other relevant provisions of Directive 2014/53/EC. The devices can be freely operated in the EU. The Declaration of Conformity can be found at <http://www.emos.eu/download>.

CZ | Bezdrátový termostat

Bezdrátový termostat P5614 je určen k ovládání topných nebo klimatizačních systémů.

Důležitá upozornění

- Před prvním použitím pečlivě přečtěte návod k obsluze termostatu, ale i kotle či klimatizačního zařízení.
- Před instalací termostatu vypněte přívod elektrického proudu!
- Doporučujeme, aby instalaci prováděl kvalifikovaný pracovník!
- Při instalaci dodržujte předepsané normy.

Technická specifikace:

Spínaná zátěž: max. 230 V AC; 16 A pro odporové zatížení;

4 A pro indukční zatížení

Přesnost hodin: ± 60 sekund/měsíc

Měření teploty: 0 °C až 40 °C s rozlišením 0,1 °C; přesnost ± 1 °C při 20 °C

Nastavení teploty: 5 °C až 35 °C v krocích po 0,5 °C

Rozptyl nastavené teploty: 0,2 °C

Provozní teplota: 0 °C až 40 °C

Skladovací teplota: -20 °C až 60 °C

Propojení jednotek: pomocí radiového signálu 868 MHz

Dosah vysílací jednotky: až 100 m ve volném prostoru

Napájení:

Ovládací jednotka (vysílač): 2x 1,5 V baterie typ AAA (LR6)

Spínací jednotka (přijímač): 230 V AC/50 Hz

Velikost a hmotnost:

Ovládací jednotka: 28 x 120 x 77 mm; 117 g

Spínací jednotka: 26 x 86 x 86 mm; 146 g

Popis displeje (viz obr. 1)



- | | |
|----------------------------|-------------------------|
| 1 – Provozní režim | 4 – Nastavená teplota |
| 2 – Režim chlazení | 5 – Teplota v místnosti |
| 3 – Indikace slabé baterie | 6 – Režim topení |

Popis ovládacích tlačítek

Termostat (vysílací jednotka) (viz obr. 2)

- 1 – Ovládací/potvrzovací tlačítko

Přijímač (spínací jednotka) (viz obr. 3)

- | | |
|--|----------------------------------|
| 2 – Hlavní vypínač | 3 – M/A tlačítko (červená LED) |
| Poloha  – vypnuto | 4 – MANUAL tlačítko (zelená LED) |
| Poloha  – zapnuto | |

Zadní strana termostatu (viz obr. 4)

- 5 – Tlačítko LEARN pro párování jednotek

Způsob sejmutí přední části termostatu (viz obr. 5)

- 2, 3 – šroubovákem zatlačte a držte vnitřní zámek, odstraňte přední kryt

Způsob sejmutí přední části spínací jednotky (viz obr. 6)

- 2, 3 – šroubovákem zatlačte a držte vnitřní zámek, odstraňte přední kryt

INSTALACE

Upozornění:

Před výměnou termostatu odpojte topný/klimatizační systém od hlavního zdroje elektrického napětí ve vašem bytě. Zabráníte možnému úrazu elektrickým proudem.

Montáž termostatu

Zadní strana termostatu má 4 předchystané otvory pro připevnění na zeď. K připevnění termostatu na zeď využijte přiložené hmoždinky a šroubky.

Umístění termostatu

Umístění termostatu (vysílací jednotky) výrazně ovlivňuje jeho funkci. Zvolte místo, kde se nejčastěji zdržují členové rodiny, nejlépe na vnitřní zdi, kde vzduch volně cirkuluje a kde nedopadá přímé sluneční záření. Termostat neumísťujte do blízkosti tepelných zdrojů (televizorů, radiátorů, chladniček) nebo do blízkosti dveří. Nedodržíte-li tato doporučení, nebude teplota v místnosti udržována správně.

Schéma zapojení spínací jednotky

Schéma připojení čerpadla/motorizovaného ventilu



Schéma připojení podlahového vytápění



Schéma připojení kotle

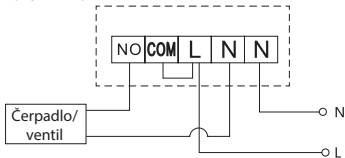

Předinstalovaná drátová spojka nebude zapojena.

Schéma připojení expanzního ventilu/elektrického pohonu

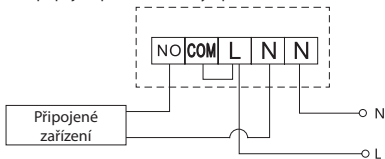
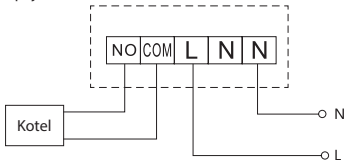
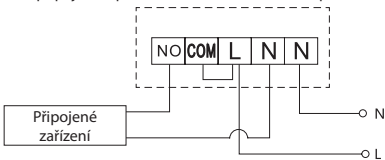

UVEDENÍ DO ČINNOSTI

Spárování ovládací jednotky se spínací jednotkou

Před prvním použitím je nutné obě jednotky termostatu spárovat.

Spárování umožňuje přenos informací mezi ovládací a spínací jednotkou. K nastavení se používá automatické spárování (self-learning).

1. Odstraňte kryt termostatu (vysílače) a vložte baterie 2x 1,5 V AAA do ovládací jednotky (při vkládání dejte pozor na správnou polaritu baterií). Používejte pouze alkalické baterie, nepoužívejte nabíjecí baterie.
2. Připojte správně spínací jednotku ke zdroji napětí, hlavní vypínač přepněte do polohy I a stiskněte dlouze (min. 10 sekund) tlačítko M/A, začne blikat zelená dioda.
3. Na termostatu (vysílači) podržte dlouze (min. 3 sekundy) tlačítko LEARN na přístrojové desce.

Zelená dioda na spínací jednotce přestane blikat, obě jednotky jsou spárované.

Pokud chcete změnit párovací kód obou jednotek, zopakujte celý postup spárování od bodu č.1 – párovací kód se automaticky přepíše.

Pokud termostat nepracuje správně, zkontrolujte prosím polaritu baterií, jestli nejsou baterie vybité nebo termostat resetujte vyjmutím baterií.

Testování bezdrátové komunikace mezi jednotkami

1. Kolečkem nastavte hodnotu teploty o několik stupňů vyšší, než je současná pokojová teplota.
2. Rozsvítí se červená LED dioda na spínací jednotce.
3. Pokud se LED dioda nerozsvítí, přemístěte ovládací jednotku blíže ke spínací jednotce.

Dosah mezi ovládací a spínací jednotkou je max. 100 m v otevřeném prostoru. Ve vnitřních prostorách se může dosah zmenšit z důvodu blokování signálu stěnami a jinými překážkami.

Hlavní vypínač

Pro zapnutí spínací jednotky přepněte vypínač do polohy I.

Pokud není vytápěcí/klimatizační systém delší dobu používán, doporučujeme spínací jednotku vypnout (hlavní vypínač přepnout do polohy O).

Výběr provozního režimu (vytápění, chlazení, protizámrazová teplota)

1. Stiskněte ovládací kolečko na 5 vteřin pro vstup do nastavení režimů
2. Otáčením ovládacího kolečka vyberte jeden z následujících režimů:
 - a. HEAT (topný systém)
 - b. OFF (protizámrazová teplota 7 °C)
 - c. COOL (chladicí systém)
3. Stiskněte ovládací kolečko pro potvrzení výběru.

LED indikátory (diody)

Automatický mód

V automatickém režimu bude červená LED dioda svítit při sepnutí výstupního relé termostatem.

Manuální mód

Stisknete tlačítko MANUAL, rozsvítí se zelená LED dioda.

Pro sepnutí výstupního relé stisknete tlačítko M/A, rozsvítí se červená dioda.

Pro vypnutí manuálního módu stisknete znovu tlačítko MANUAL, zelená LED dioda zhasne.

Podsvícení displeje

Stisknutí ovládacího kolečka aktivuje podsvícení displeje po dobu 10 sekund.

Péče a údržba

Výrobek je navržen tak, aby při vhodném zacházení spolehlivě sloužil řadu let. Zde je několik rad pro správnou obsluhu:

- Než začnete s výrobkem pracovat, pozorně si přečtěte uživatelský manuál.
- Nevystavujte výrobek přímému slunečnímu světlu, extrémnímu chladu a vlhku a náhlým změnám teploty. Snížilo by to přesnost snímání.
- Neumísťujte výrobek do míst náchylných k vibracím a otřesům – mohou způsobit jeho poškození.
- Nevystavujte výrobek nadměrnému tlaku, nárazům, prachu, vysoké teplotě nebo vlhkosti – mohou způsobit poruchu funkčnosti výrobku, kratší energetickou výdrž, poškození baterií a deformaci plastových částí.
- Nevystavujte výrobek dešti ani vlhku, kapající a stříkající vodě.
- Neumísťujte na výrobek žádné zdroje otevřeného ohně, např. zapálenou svíčku apod.
- Neumísťujte výrobek na místa, kde není zajištěno dostatečné proudění vzduchu.
- Nevsunujte do větracích otvorů výrobku žádné předměty.
- Nezasahujte do vnitřních elektrických obvodů výrobku – můžete jej poškodit a automaticky tím ukončit platnost záruky. Výrobek by měl opravovat pouze kvalifikovaný odborník.
- K čištění používejte mírně navlhčený jemný hadřík. Nepoužívejte rozpouštědla ani čisticí přípravky – mohly by poškrábat plastové části a narušit elektrické obvody.
- Výrobek neponořujte do vody ani jiných kapalin.
- Při poškození nebo vadě výrobku neprovádějte žádné opravy sami. Předějte jej k opravě do prodejny, kde jste jej zakoupili.

- Tento přístroj není určen pro používání osobami (včetně dětí), jimž fyzická, smyslová nebo mentální neschopnost či nedostatek zkušeností a znalostí zabraňuje v bezpečném používání přístroje, pokud na ně nebude dohlíženo nebo pokud nebyly instruovány ohledně použití tohoto přístroje osobou zodpovědnou za jejich bezpečnost. Je nutný dohled nad dětmi, aby se zajistilo, že si nebudou s přístrojem hrát.



Nevyhazujte výrobek ani baterie po skončení životnosti jako netříděný komunální odpad, použijte sběrná místa tříděného odpadu. Správnou likvidací produktu zabráníte negativním vlivům na lidské zdraví a životní prostředí. Recyklace materiálů přispívá k ochraně přírodních zdrojů. Více informací o recyklaci tohoto produktu Vám poskytne obecní úřad, organizace pro zpracování domovního odpadu nebo prodejní místo, kde jste produkt zakoupili.

UPOZORNĚNÍ: Obsah tohoto návodu může být změněn bez předchozího upozornění – z důvodu omezených možností tisku se mohou zobrazené symboly nepatrně lišit od zobrazení na displeji – obsah tohoto návodu nemůže být bez souhlasu výrobce reprodukován.

Emos spol. s r.o. prohlašuje, že P5614 (vysílač + přijímač) je ve shodě se základními požadavky a dalšími příslušnými ustanoveními směrnice 2014/53/EU. Zařízení lze volně provozovat v EU. Prohlášení o shodě lze najít na webových stránkách <http://www.emos.eu/download>. Zařízení lze provozovat na základě všeobecného oprávnění č. VO-R/10/12.2017-10.

SK | Bezdrôtový termostat

Bezdrôtový termostat P5614 je určený na ovládanie vykurovacích alebo klimatizačných systémov.

Dôležité upozornenia

- Pred prvým použitím si pozorne prečítajte návod na obsluhu termostatu, ale aj kotla či klimatizačného zariadenia.
- Pred inštaláciou termostatu vypnite prívod elektrického prúdu!
- Odporúčame, aby inštaláciu vykonával kvalifikovaný pracovník!
- Pri inštalácii dodržujte predpísané normy.

Technická špecifikácia:

Spínaná záťaž: max. 230 V AC; 16 A pre odporové zaťaženie;

4 A pre indukčné zaťaženie

Presnosť hodín: ±60 sekúnd/mesiac

Meranie teploty: 0 °C až 40 °C s rozlíšením 0,1 °C; presnosť ±1 °C pri 20 °C

Nastavenie teploty: 5 °C až 35 °C v krokoch po 0,5 °C

Rozptyl nastavenej teploty: 0,2 °C

Prevádzková teplota: 0 °C až 40 °C

Skladovacia teplota: -20 °C až 60 °C

Prepojenie jednotiek: pomocou rádiového signálu 868 MHz

Dosah vysielacej jednotky: až 100 m vo voľnom priestore

Napájanie:

Ovládacia jednotka (vysielač): 2× 1,5 V batérie typ AAA (LR6)

Spínacia jednotka (prijímač): 230 V AC/50 Hz

Veľkosť a hmotnosť:

Ovládacia jednotka: 28 × 120 × 77 mm; 117 g

Spínacia jednotka: 26 × 86 × 86 mm; 146 g

Popis displeja (viď obr. 1)

1 – Prevádzkový režim

4 – Nastavená teplota

2 – Režim chladenia

5 – Teplota v miestnosti

3 – Indikácia slabej batérie

6 – Režim kúrenia

Popis ovládacích tlačidiel

Termostat (vysielacia jednotka) (viď obr. 2)

1 – Ovládacie/potvrdzovacie tlačidlo

Prijímač (spínacia jednotka) (viď obr. 3)

2 – Hlavný vypínač

3 – M/A tlačidlo (červená LED)

Poloha ○ – vypnuté

4 – MANUAL tlačidlo (zelená LED)

Poloha | – zapnuté

Zadná strana termostatu (viď obr. 4)

5 – Tlačidlo LEARN pre párovanie jednotiek

Spôsob odobratia prednej časti termostatu (viď obr. 5)

2, 3 – skrutkovačom zatlačte a držte vnútorný zámok, odstráňte predný kryt

Spôsob odobratia prednej časti spínacej jednotky (viď obr. 6)

2, 3 – skrutkovačom zatlačte a držte vnútorný zámok, odstráňte predný kryt

INŠTALÁCIA

Upozornenie:

Pred výmenou termostatu odpojte vykurovací/klimatizačný systém od hlavného zdroja elektrického napätia vo vašom byte. Zabráňte možnému úrazu elektrickým prúdom.

Montáž termostatu

Zadná strana termostatu má 4 predchystané otvory pre pripevnenie na stenu. Na pripevnenie termostatu na stenu využite priložené hmoždinky a skrutky.

Umiestnenie termostatu

Umiestnenie termostatu (vysielacej jednotky) výrazne ovplyvňuje jeho funkciu. Zvoľte miesto, kde sa najčastejšie zdržujú členovia rodiny, najlepšie na vnútornej stene, kde vzduch voľne cirkuluje a kde nedopadá priame slnečné žiarenie. Termostat neumiestňujte do blízkosti tepelných zdrojov (televízorov, radiátorov, chladničiek) alebo do blízkosti dverí. Ak nedodržíte tieto odporúčania, nebude teplota v miestnosti udržiavaná správne.

Schéma zapojenia spínacej jednotky



Schéma pripojenia expanzného ventilu/elektrického pohonu



UVEDENIE DO ČINNOSTI

Spárovanie ovládacej jednotky so spínacou jednotkou

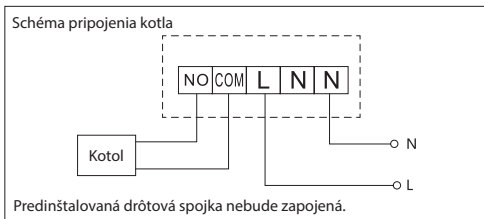
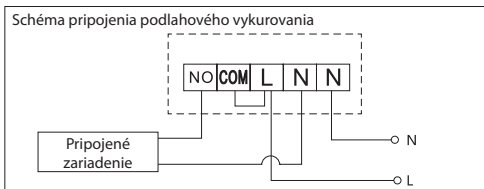
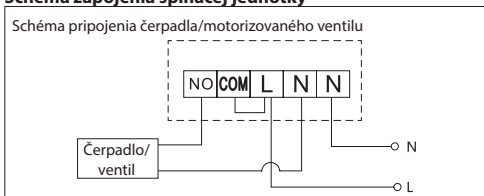
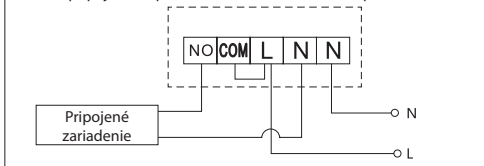
Pred prvým použitím je nutné obe jednotky termostatu spárovať.

Spárovanie umožňuje prenos informácií medzi ovládacou a spínacou jednotkou.

K nastaveniu sa používa automatické spárovanie (self-learning).

1. Odstráňte kryt termostatu (vysielača) a vložte batérie 2x 1,5 V AAA do ovládacej jednotky (pri vkladaní dajte pozor na správnu polaritu batérií). Používajte len alkalické batérie, nepoužívajte nabíjacie batérie.
2. Pripojte správne spínaciu jednotku k zdroju napätia, hlavný vypínač prepnite do polohy I a stlačte dlhšie (min. 10 sekúnd) tlačidlo M/A, začne blikať zelená dióda.
3. Na termostate (vysielači) podržte dlho (min. 3 sekundy) tlačidlo LEARN na prístrojovej doske.

Zelená dióda na spínacej jednotke prestane blikať, obe jednotky sú spárované.

Ak chcete zmeniť párovací kód oboch jednotiek, zopakujte celý postup spárovania od bodu č.1 - párovací kód sa automaticky prepíše.

Ak termostat nepracuje správne, skontrolujte prosím polaritu batérií, či nie sú batérie vybité alebo termostat resetujte vybratím batérií.

Testovanie bezdrôtovej komunikácie medzi jednotkami

1. Kolieskom nastavte hodnotu teploty o niekoľko stupňov vyššiu, než je súčasná izbová teplota.
2. Rozsvieti sa červená LED dióda na spínacej jednotke.
3. Ak sa LED dióda nerozsvieti, presuniete ovládaciu jednotku bližšie ku spínacej jednotke.

Dosah medzi ovládacou a spínacou jednotkou je max. 100 m v otvorenom priestore. Vo vnútorných priestoroch sa môže dosah zmenšiť z dôvodu blokovania signálu stenami a inými prekážkami.

Hlavný vypínač

Pre zapnutie spínacej jednotky prepnete vypínač do polohy I.
Pokiaľ nie je vykurovací/klimatizačný systém dlhšiu dobu používaný, odporúčame spínaciu jednotku vypnúť (hlavný vypínač prepnúť do polohy O).

Výber prevádzkového režimu (vykurovanie, chladenie, protimrazová teplota)

1. Stlačte ovládacie koliesko na 5 sekúnd pre vstup do nastavenia režimov
2. Otáčaním ovládacieho kolieska vyberte jeden z nasledujúcich režimov:
 - a. HEAT (vykurovací systém)
 - b. OFF (protimrazová teplota 7 °C)
 - c. COOL (chladiaci systém)
3. Stlačte ovládacie koliesko pre potvrdenie výberu.

LED indikátory (diódy)

Automatický mód

V automatickom režime bude červená LED dióda svietiť pri zopnutí výstupného relé termostatom.

Manuálny mód

Stlačte tlačidlo MANUAL, rozsvieti sa zelená LED dióda.

Pre zopnutie výstupného relé stlačte tlačidlo M/A, rozsvieti sa červená dióda.

Pre vypnutie manuálneho módu stlačte znovu tlačidlo MANUAL, zelená LED dióda zhasne.

Podsvietenie displeja

Stlačenie ovládacieho kolieska aktivuje podsvietenie displeja po dobu 10 sekúnd.

Starostlivosť a údržba

Výrobok je navrhnutý tak, aby pri vhodnom zaobchádzaní spoľahlivo slúžil niekoľko rokov. Tu je niekoľko rád pre správnu obsluhu:

- Skôr ako začnete s výrobkom pracovať, pozorne si prečítajte návod.
- Nevystavujte výrobok priamemu slnečnému svetlu, extrémnemu chladu a vlhku a náhlym zmenám teploty. Znížilo by to presnosť snímania.
- Neumiestňujte výrobok do miest náchylných k vibráciám a otrasom - môžu spôsobiť jeho poškodenie.
- Nevystavujte výrobok nadmernému tlaku, nárazom, prachu, vysokej teplote alebo vlhkosti - môžu spôsobiť poruchu funkčnosti výrobku, kratšiu energetickú výdrž, poškodenie batérií a deformáciu plastových častí.
- Nevystavujte výrobok dažďu ani vlhku, kvapkajúcej a striekajúcej vode.
- Neumiestňujte na výrobok žiadne zdroje otvoreného ohňa, napr. zapálenú sviečku a pod.

- Neumiestňujte výrobok na miesta, kde nie je zaistené dostatočné prúdenie vzduchu.
- Nevkladajte do vetracích otvorov výrobku žiadne predmety.
- Nezasahujte do vnútorných elektrických obvodov výrobku - môžete ho poškodiť a automaticky tým ukončiť platnosť záruky. Výrobok by mal opravovať len kvalifikovaný odborník.
- Na čistenie používajte mierne navlhčenú jemnú handričku. Nepoužívajte rozpúšťadlá ani čistiace prípravky - mohli by poškriabať plastové časti a narušiť elektrické obvody.
- Výrobok neponárajte do vody ani iných kvapalín.
- Pri poškodení alebo chybe výrobku nerobte žiadne opravy sami. Odovzdajte ho na opravu do predajne, kde ste ho zakúpili.
- Tento prístroj nie je určený pre používanie osobami (vrátane detí), ktorým fyzická, zmyslová alebo mentálna neschopnosť či nedostatok skúseností a znalostí zabraňuje v bezpečnom používaní prístroja, pokiaľ na ne nebude dohliadané alebo pokiaľ neboli inštruované ohľadne použitia tohto prístroja osobou zodpovednou za ich bezpečnosť. Je nutný dohľad nad deťmi, aby sa zaistilo, že sa nebudú s prístrojom hrať.



Nevyhadzujte výrobok ani batérie po skončení životnosti ako netriedený komunálny odpad, použite zberné miesta triedeného odpadu. Správnou likvidáciou produktu zabránite negatívnym vplyvom na ľudské zdravie a životné prostredie. Recyklácia materiálov prispieva k ochrane prírodných zdrojov. Viac informácií o recyklácii tohto produktu Vám poskytne obecný úrad, organizácia na spracovanie domového odpadu alebo predajné miesto, kde ste produkt zakúpili.

UPOZORNENIE: Obsah tohto návodu môže byť zmenený bez predchádzajúceho upozornenia - z dôvodu obmedzených možností tlače sa môžu zobrazené symboly nepatrne líšiť od zobrazenia na displeji - obsah tohto návodu nemôže byť bez súhlasu výrobcu reprodukováný.

EMOS spol. s r.o. prehlasuje, že P5614 (vysielač + prijímač) je v zhode so základnými požiadavkami a ďalšími príslušnými ustanoveniami smernice 2014/53/EÚ. Zariadenie je možné voľne prevádzkovať v EÚ.

Prehlásenie o zhode možno nájsť na webových stránkach <http://www.emos.eu/download>.

PL | Termostat bezprzewodowy

Termostat bezprzewodowy P5614 jest przeznaczony do sterowania systemów grzewczych albo klimatyzacyjnych.

Ważne ostrzeżenia

- Przed pierwszym uruchomieniem należy uważnie przeczytać instrukcję nie tylko obsługi termostatu, ale i kotła albo urządzenia do klimatyzacji.
- Przed instalacją termostatu wyłączamy doprowadzenie prądu elektrycznego!
- Zalecamy, aby instalację wykonał wykwalifikowany specjalista!
- Przy instalacji przestrzegamy obowiązujących norm.

Specyfikacja techniczna:

Włączane obciążenie: maks. 230 V AC; 16 A dla obciążenia rezystancyjnego; 4 A dla indukcyjnego

Dokładność zegara: ± 60 sekund/miesiąc

Pomiar temperatury: 0 °C do 40 °C z rozdzielczością 0,1 °C; dokładność ± 1 °C przy 20 °C

Ustawienie temperatury: 5 °C do 35 °C w krokach co 0,5 °C

Histeresa ustawienia temperatury: 0,2 °C

Temperatura pracy: 0 °C do 40 °C

Temperatura składowania: -20 °C do 60 °C

Podłączenie jednostek: za pomocą sygnału radiowego 868 MHz

Zasięg nadajnika: do 100 m na wolnej przestrzeni

Zasilanie:

Jednostka sterująca (nadajnik): baterie 2x 1,5 V typu AAA (LR6)

Jednostka przełączająca (odbiornik): 230 V AC/50 Hz

Wielkość i ciężar:

Jednostka sterująca: 28 x 120 x 77 mm; 117 g

Jednostka przełączająca: 26 x 86 x 86 mm; 146 g

Opis wyświetlacza (patrz rys. 1)



- | | |
|-----------------------------------|---------------------------------|
| 1 – Tryb pracy | 4 – Ustawiona temperatura |
| 2 – Tryb chłodzenia | 5 – Temperatura w pomieszczeniu |
| 3 – Wskaźnik rozładowania baterii | 6 – Tryb ogrzewania |

Opis przycisków sterujących

Termostat (jednostka nadajnika) (patrz rys. 2)

- 1 – Przycisk do sterowania/potwierdzenia

Odbiornik (jednostka przełączająca) (patrz rys. 3)

- | | |
|--|---|
| 2 – Wylłącznik główny | 3 – przycisk M/A (czerwona dioda LED) |
| Położenie  – wyłącz | |
| Położenie  – włącz | 4 – przycisk MANUAL (zielona dioda LED) |

Tylna strona termostatu (patrz rys. 4)

- 5 – Przycisk LEARN do parowania jednostek

Sposób zdejmowania przedniej części termostatu (patrz rys. 5)

2, 3 – wkrętakiem naciskamy i przytrzymujemy wewnętrzny zamek, usuwamy przednią część obudowy

Sposób zdejmowania przedniej części jednostki przełączającej

(patrz rys. 6)

2, 3 – wkrętakiem naciskamy i przytrzymujemy wewnętrzny zamek, usuwamy przednią część obudowy

INSTALACJA

Ostrzeżenie:

Przed wymianą termostatu odłączamy system ogrzewania/klimatyzacji od głównego źródła zasilania elektrycznego w swoim mieszkaniu. Zapobiegamy możliwemu porażeniu prądem elektrycznym.

Montaż termostatu

Tylna strona termostatu ma 4 otwory przygotowane do przymocowania go do ściany. Do przymocowania termostatu do ściany korzystamy z kołków rozporowych i wkrętów z kompletu.

Lokalizacja termostatu

Lokalizacja termostatu (nadajnika) wyraźnie wpływa na jego działanie. Wybieramy miejsce, w którym najczęściej przebywają członkowie rodziny, najlepiej na wewnętrznej ścianie, gdzie powietrze swobodnie cyркуluje i gdzie bezpośrednio nie operuje promieniowanie słoneczne. Termostatu nie umieszczamy w pobliżu źródeł ciepła (telewizorów, grzejników, lodówek) albo w pobliżu drzwi. Jeżeli nie będziemy przestrzegać tych zaleceń, temperatura w pomieszczeniu nie będzie poprawnie utrzymywana.

Schemat podłączenia jednostki przełączającej

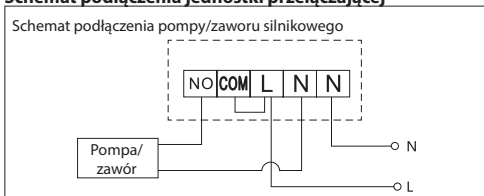

Schemat podłączenia ogrzewania podłogowego

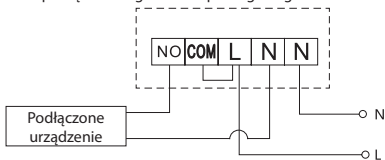

Schemat podłączenia kotła

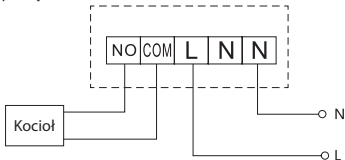

Zainstalowana fabrycznie zworka nie będzie włączona.

Schemat podłączenia zaworu rozprężnego/napędu elektrycznego

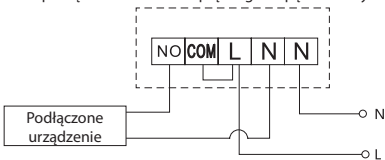

URUCHOMIENIE DO PRACY

Sparowanie jednostki sterującej z jednostką przełączającą

Przed pierwszym uruchomieniem obie jednostki termostatu trzeba sparować.

Sparowanie umożliwia transmisję informacji między jednostką sterującą, a przełączającą.

Przy ustawianiu wykorzystuje się automatyczne sparowanie (self-learning).

1. Usuwamy osłonę termostatu (nadajnika) i wkładamy baterie 2x 1,5 V AAA do jednostki sterującej (przy wkładaniu zwracamy uwagę na poprawną polaryzację baterii). Stosujemy tylko baterie alkaliczne, nie korzystamy z baterii do doładowywania.
2. Podłączamy poprawnie jednostkę przełączającą do źródła zasilania, wyłącznik główny przełączmy w położenie I i naciskamy dłużej (min. 10 sekund) przycisk M/A, zaczną migać zielona dioda.
3. Na termostacie (nadajniku) przytrzymujemy dłużej (min. 3 sekundy) wciśnięty przycisk LEARN na płycie w urządzeniu.

Zielona dioda w jednostce przełączającej przestanie migać, obie jednostki są sparowane.

Jeżeli chcemy zmienić kod sparowania obu jednostek, musimy powtórzyć całą procedurę parowania od punktu nr 1 – kod parowania zmieni się automatycznie.

Jeżeli termostat nie pracuje poprawnie, prosimy sprawdzić polaryzację baterii, czy nie są one rozładowane albo resetować termostat przez wyjęcie baterii.

Testowanie komunikacji bezprzewodowej między jednostkami

1. Pokrętle ustawiamy wartość temperatury o kilka stopni wyższą, od aktualnej temperatury pokojowej.
2. Zaświeci się czerwona dioda LED w jednostce przełączającej.
3. Jeżeli dioda LED nie zaświeci się, przenosimy jednostkę sterującą bliżej jednostki przełączającej.

Zasięg między jednostką sterującą, a przełączającą wynosi maks. 100 m na otwartej przestrzeni. W pomieszczeniach wewnętrznych zasięg zmniejsza się z powodu tłumienia sygnału przez ściany i inne przeszkody.

Wyłącznik główny

Aby włączyć jednostkę przełączającą włączamy wyłącznik w położenie I. Jeżeli system grzewczy/klimatyzacyjny nie będzie używany przez dłuższy czas, zalecamy wyłączyć tę jednostkę (wyłącznik główny przełączyć w położenie O).

Wybór trybu pracy (ogrzewanie, chłodzenie, temperatura przeciwzamrożeniowa)

1. Aby wejść do ustawiania trybów naciskamy pokrętko sterujące przez 5 sekund
2. Obracając pokrętko wybieramy jeden z następujących trybów:
 - a. HEAT (system grzewczy)
 - b. OFF (temperatura przeciwzamrożeniowa 7 °C)
 - c. COOL (system chłodzenia)
3. Aby potwierdzić wybór, naciskamy pokrętko sterujące.

Wskaźniki LED (diody)

Tryb automatyczny

W trybie automatycznym czerwona dioda LED będzie świecić przy włączeniu przełącznika wyjściowego przez termostat.

Tryb ręczny

Naciskamy przycisk MANUAL, zapala się zielona dioda LED.

Aby włączyć przełącznik wyjściowy naciskamy przycisk M/A, zapala się czerwona dioda.

Aby wyłączyć tryb ręczny naciskamy znowu przycisk MANUAL, zielona dioda LED gaśnie.

Podświetlenie wyświetlacza

Naciśnięcie pokrętki sterującego aktywuje podświetlenie wyświetlacza na 10 sekund.

Czyszczenie i konserwacja

Wyrób jest zaprojektowany tak, aby przy właściwym obchodzeniu się z nim mógł służyć przez wiele lat. Dalej zamieszczamy kilka uwag związanych z jego właściwą obsługą:

- Przed uruchomieniem wyrobu należy uważnie przeczytać instrukcję użytkownika.
- Wyrobu nie wystawiamy na działanie bezpośredniego światła słonecznego, ekstremalne zimno albo wilgoć oraz nie narażamy na nagłe zmiany temperatury. Powoduje to pogorszenie dokładności pomiarów.
- Wyrobu nie umieszczamy w miejscach narażonych na wibracje i wstrząsy – mogą spowodować jego uszkodzenie.
- Wyrobu nie narażamy na nadmierne naciski i uderzenia, pył, wysoką temperaturę albo wilgotność – mogą one spowodować uszkodzenie wyrobu, zwiększony pobór prądu, uszkodzenie baterii i deformację plastikowych części.
- Wyrobu nie narażamy na działanie deszczu, ani wilgoci oraz kapiącej i pryskającej wody.
- Na wyrobie nie ustawiamy żadnych źródeł otwartego ognia, na przykład zapalanej świeczki, itp.
- Wyrobu nie umieszczamy w miejscach, w których nie ma dostatecznego przepływu powietrza.
- Do otworów wentylacyjnych w wyrobie nie wsuwamy żadnych przedmiotów.
- Nie ingerujemy do wewnętrznych elektronicznych obwodów w wyrobie – możemy go uszkodzić i utracić uprawnienia gwarancyjne. Wyrób może naprawiać wyłącznie przeszkolony specjalista.

- Do czyszczenia używamy lekko zwilżoną, delikatną ściereczkę. Nie korzystamy z rozpuszczalników, ani z preparatów do czyszczenia – mogą one podrapać plastikowe części i uszkodzić obwody elektroniczne.
- Wyrobu nie wolno zanurzać do wody, ani do innych cieczy.
- Przy uszkodzeniu albo wadzie wyrobu żadnych napraw nie wykonujemy we własnym zakresie. Wyrób przekazujemy do naprawy do sklepu, w którym został zakupiony.
- Tego urządzenia nie mogą obsługiwać osoby (łącznie z dziećmi), których predyspozycje fizyczne, umysłowe albo mentalne oraz brak wiedzy i doświadczenia nie pozwalają na bezpieczne korzystanie z urządzenia, jeżeli nie są pod nadzorem albo nie zostały poinstruowane w zakresie zastosowania tego urządzenia przez osobę odpowiedzialną za ich bezpieczeństwo. Należy dopilnować, żeby dzieci nie bawiły się tym urządzeniem.



Zużytych odbiorników elektrycznych, ani zużytych baterii po zakończeniu ich żywotności nie wolno wyrzucać, jako niesortowane odpady komunalne, należy korzystać z miejsca gromadzenia odpadów sortowanych. Poprawną likwidacją produktu zapobiegamy negatywnym wpływom na zdrowie ludzi i środowisko naturalne. Recykling materiałów przyczynia się do ochrony źródeł naturalnych. Więcej informacji o recyklingu tego produktu udzieli Państwu Urząd Gminy, firmy zajmujące się likwidacją odpadów domowych albo sklep, w którym zakupili Państwo ten produkt.

UWAGA: Treść tej instrukcji może zostać zmieniona bez wcześniejszego uprzedzenia – ze względu na ograniczone możliwości druku, przedstawione tutaj symbole mogą się nieznacznie różnić od tych na wyświetlaczu – treść tej instrukcji nie może być reprodukowana bez pisemnej zgody producenta.

Emos spol. s r.o. oświadcza, że wyrób P5614 (nadajnik + odbiornik) jest zgodny z wymaganiami podstawowymi i innymi, właściwymi postanowieniami dyrektywy 2014/53/EU. Urządzenie można bez ograniczeń użytkować w UE. Deklarację zgodności można znaleźć na stronach internetowych <http://www.emos.eu/download>.

HU | Vezeték nélküli termosztát

A P5614 vezetékek nélküli termosztát fűtő- és légkondicionáló rendszerek irányítására alkalmas.

Fontos

- A készülék első használata előtt olvassa el figyelmesen a termosztát használati útmutatóját, illetve a kazán vagy a légkondicionáló rendszer útmutatóját.
- A termosztát beszerelése előtt szüntesse meg a tápellátást!
- A felszerelést szakképzett személynek kell elvégeznie!
- A felszerelést a hatályos szabványoknak megfelelően végezze.

Műszaki jellemzők:

Üzemi feszültség: max. 230 V AC; 16 A ohmos terhelés;

4 A induktív terhelés

Órapontosság: ± 60 másodperc/hó

Hőmérsékletmérési tartomány: 0 °C és 40 °C között 0,1 °C-os léptékkel;
pontosság 20 °C-on ± 1 °C

Hőmérséklet-beállítási tartomány: 5 °C és 35 °C között;
0,5 °C-onként állítható

Hőmérséklet-eltérés: 0,2 °C

Üzemi hőmérséklet: 0 °C és 40 °C között

Tárolási hőmérséklet: -20 °C és 60 °C között

Egységek közötti kommunikáció: 868 MHz-es rádiójel

Adóegység hatótávolsága: nyílt területen legfeljebb 100 m

Tápellátás:

Vezérlőegység (adó): 2x 1,5 V AAA elem (LR6)

Kapcsolóegység (vevő): 230 V AC/50 Hz

Méret és tömeg:

Szabályzóegység: 28 x 120 x 77 mm; 117 g

Kapcsolóegység: 26 x 86 x 86 mm; 146 g

Kijelző ismertetése (lásd 1. ábra)

- | | |
|---|----------------------------|
| 1 – Üzem mód | 4 – Hőmérséklet-szabályzás |
| 2 – Hűtés üzemmód | 5 – Szoba hőmérséklete |
| 3 – Alacsony elemtöltöttségi szint jelzés | 6 – Fűtés üzemmód |

Kezelőgombok ismertetése

Termosztát (Adóegység) (lásd 2. ábra)

- 1 – Vezérlő/jóváhagyó gomb

Vevő (Kapcsolóegység) (lásd 3. ábra)

- | | |
|---|-----------------------------------|
| 2 – Főkapcsoló | 3 – M/A gomb (piros LED) |
| <input type="radio"/> kikapcsolt állás | 4 – MANUAL (KÉZI) gomb (zöld LED) |
| <input type="checkbox"/> bekapcsolt állás | |

A termosztát hátoldala (lásd 4. ábra)

- 5 – LEARN (TANULÁS) gomb az egységek párosításához

A termostát elejének eltávolítása (lásd 5. ábra)

2, 3 – Egy csavarhúzó segítségével tartsa lenyomva a belső zárat, és pattintsa le a készülék elülső burkolatát.

A kapcsolóegység elejének eltávolítása (lásd a 6. ábrát)

2, 3 – Egy csavarhúzó segítségével tartsa lenyomva a belső zárat, és pattintsa le a készülék elülső burkolatát.

BESZERELÉS

Figyelem:

A termostát cseréje előtt válassza le a fűtő-/légh Kondicionáló rendszert a hálózati áramforrásról. Ez megakadályozza az elektromos áram által okozott esetleges sérüléseket.

A termostát felszerelése

A termostát hátulján 4 nyílás található a falra szereléshez. A termostát felszereléséhez használja a mellékelt csavarokat és tipliket.

A termostát elhelyezése

A termostát (adóegység) elhelyezése alapvetően befolyásolja a készülék helyes működését. Olyan helyiséget válasszon, ahol a családtagok a legtöbb időt töltik. A készüléket egy olyan belső falon helyezze el, amely jól szellőző helyen van, és nem éri közvetlen napfény. A termostátot ne szerelje hőforrások (TV-készülék, radiátor, hűtőszekrény) vagy ajtók közelébe. Ha a fenti szabályokat nem tartja be, a helyiség hőszabályozása nem fog megfelelően működni.

Kapcsolóegység bekötési ábrája

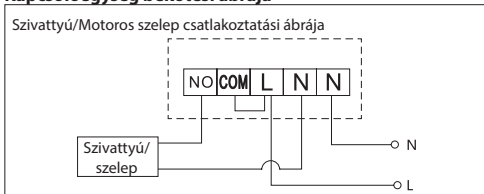

Padlófűtés csatlakoztatási ábrája

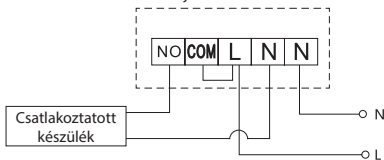

Kazán csatlakoztatási ábrája

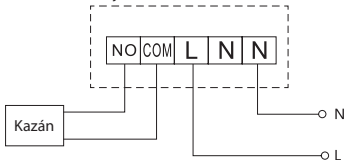

Előre telepített kábelcsatló nem csatlakoztatható.

Expanziós szelep/Elektromos működtetőrendszer csatlakoztatási ábrája

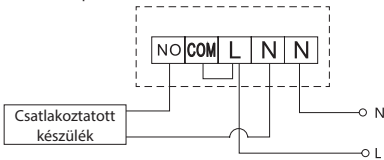

A KÉSZÜLÉK ÜZEMBE HELYEZÉSE

A vezérlőegység és a kapcsolóegység párosítása

A két termosztát egységet használat előtt párosítani kell.

A párosítás hozza létre a két egység közötti kommunikációt.

A beállítást automatikus párosítással lehet elvégezni (öntanuló rendszer).

1. Vegye le a termosztát (adó) burkolatát, és tegyen 2 db 1,5V AAA elemet a vezérlőegységbe (ügyeljen az elemek helyes polaritására). Kizárólag alkálielemeket használjon. Ne használjon újratölthető elemeket.
2. Csatlakoztassa a kapcsolóegységet megfelelő módon egy áramforrásra, kapcsolja a főkapcsolót állásba, és nyomja le hosszan (legalább 10 másodpercig) az M/A gombot; ekkor a zöld dióda villogni kezd.
3. Nyomja le hosszan (legalább 3 másodpercig) a LEARN (tanulás) gombot a termosztát (adó) kezelőpaneljén.

A zöld dióda nem villog tovább a kapcsolóegységen, jelezve, hogy a két egység párosítása sikeres.

Ha a két egység párosítási kódját meg kívánja változtatni, végezze el ismét a párosítás lépéseit a legelejéről, és a párosítási kód automatikusan felülíródik. Ha a termosztát nem működik megfelelően, ellenőrizze az elemek polaritását és töltöttségi szintjét, vagy állítsa vissza a termosztát alapbeállításait úgy, hogy kiveszi, majd visszateszi az elemeket.

Az egységek közötti vezeték nélküli kommunikáció ellenőrzése

1. A tekerőgombbal állítson be egy, a helyiség jelenlegi hőmérsékleténél pár fokkal magasabb hőmérsékletet.
2. A kapcsolóegység piros LED-je ekkor világítani kezd.
3. Ha a LED nem gyullad ki, helyezze a vezérlőegységet közelebb a kapcsolóegységhez.

A szabályzóegység és a kapcsolóegység közötti maximális távolság nyílt terepen 100 m. Beltérben a hatótávolságot a válaszfalak és más tárgyak kedvezőtlenül befolyásolhatják.

Főkapcsoló

Kapcsolja be a kapcsolóegységet, tehát kapcsolja a kapcsolót állásba. Ha a fűtő-/légkondicionáló rendszert hosszabb ideig nem használja, javasoljuk, hogy kapcsolja ki a kapcsolóegységet (kapcsolja a főkapcsolót állásba).

Az üzemmód (fűtés, hűtés fagyvédelmi hőmérséklet) kiválasztása

1. Tartsa lenyomva a tekerőgombot 5 másodpercig az üzemmód-beállításokba való belépéshez.
2. Forgassa el a vezérlőkereket az alábbi módok egyikének kiválasztásához:
 - a. HEAT (fűtési rendszer)
 - b. OFF (7 °C-os fagyvédelmi hőmérséklet)
 - c. COOL (hűtési rendszer)
3. A kiválasztott érték megerősítéséhez nyomja meg a vezérlőkereket.

LED jelzőfények

Automatikus üzemmód

Automata üzemmódban a piros LED világít, ha a termosztát bekapcsolja a kimeneti relét.

Kézi üzemmód

Nyomja meg a MANUAL (kézi) gombot: kigyullad a zöld LED.

A kimeneti relé bekapcsolásához nyomja meg az M/A gombot: kigyullad a piros LED.

A kézi üzemmód kikapcsolásához nyomja meg ismét a MANUAL (kézi) gombot: a zöld LED kialszik.

A kijelző háttérvilágítása

A vezérlőkerék megnyomásával 10 másodpercre aktiválja a kijelző háttérvilágítását.

Használat és karbantartás

A termék megfelelő használat esetén hosszú évekig hibátlanul működik. Néhány tipp a megfelelő használatához:

- A termék használata előtt olvassa el figyelmesen a használati útmutatót.
- Ne tegye ki a terméket közvetlen napfénynek, extrém hidegnek vagy páratartalomnak, illetve hirtelen hőmérséklet-változásoknak. Ez rontja az érzékelés pontosságát.
- Ne helyezze a készüléket rezgésnek vagy rázkódásnak kitett helyre, mivel ezek károsíthatják a terméket.
- Ne tegye ki a terméket komolyabb erőhatásoknak, ütődéseknek, pornak, magas hőmérsékletnek vagy páratartalomnak, mivel ezek hibás működéshez, az elemek gyorsabb lemerüléséhez, az elemek károsodásához vagy a készülék műanyag részeinek deformálódásához vezethetnek.
- A terméket ne tegye ki csapadéknak vagy magas páratartalomnak, rácsöpögő vagy ráfröccsenő víznek.
- Ne helyezzen a készülékre nyílt lánggal járó tárgyakat (pl. égő gyertyát).
- Ne tegye a készüléket olyan helyre, ahol nem megfelelő a légáramlás.
- Ne helyezzen tárgyakat a termék szellőzőnyílásaiba.
- Ne módosítsa a termék belső elektromos áramköréit – ezzel károsíthatja a készüléket, illetve a garancia automatikusan érvényét veszti. A termék javítását kizárólag szakképzett személy végezheti.
- A termék tisztításához használjon enyhén nedves, puha rongyot. Ne használjon oldószert vagy tisztítószert – ezek megkarcolhatják a műanyag részeket, és korróziót okozhatnak az elektromos áramkörökön.
- Ne merítse a terméket vízbe vagy egyéb folyadékba.

- Károsodás vagy meghibásodás esetén ne végezze el önállóan a készülék javítását. Bizza a javítást az üzletre, ahol a készüléket vásárolta.
- A készüléket korlátozott fizikai, érzékszervi vagy szellemi képességekkel rendelkező személyek (beleértve gyermekek), illetve a készülék biztonságos használatát nem ismerő, abban nem gyakorlott személyek nem használhatják. Az ilyen személyeknek meg kell tanítani a készülék használatát, illetve saját biztonságuk érdekében csak felügyelet mellett használhatják a készüléket. A gyermekek csak felügyelet mellett tartózkodhatnak a készülék közelében, és nem használhatják azt játékszerként.



A készülékeket és az elemeket élettartamuk végén ne dobja a vegyes háztartási hulladék közé; adja le szelektív hulladékgyűjtő pontokon.

■ A termék megfelelő hulladékkezelésével elkerülhetők az emberi egészségre és a környezetre gyakorolt negatív hatások. Az anyagok újrahasznosításával óvjuk a természeti erőforrásokat. A termék újrahasznosításával kapcsolatos további tájékoztatásért forduljon az önkormányzatához, a háztartási hulladék feldolgozását végző társasághoz vagy ahhoz az üzlethez, ahol a terméket vásárolta.

FIGYELEM: A gyártó az útmutató tartalmát előzetes értesítés nélkül megváltoztathatja. A nyomtatási technológia korlátai miatt az útmutatóban szereplő ikonok és jelek a készülék kijelzőjén kissé eltérően nézhetnek ki. Az útmutató tartalmát a gyártó előzetes engedélye nélkül tilos sokszorosítani.

Az Emos spol s.r.o. kijelenti, hogy ez a P5614 számú (adó + vevő) termék megfelel a 2014/53/EK irányelv alapvető követelményeinek és egyéb előírásainak. A készülékek az EU teljes területén használhatók. A megfelelőségi nyilatkozat letölthető az alábbi honlapról: <http://www.emos.eu/download>.

SI | Termostat brežični

Brežični termostat P5614 je namenjen za upravljanje ogrevalnih in klimatskih sistemov.

Pomembna opozorila

- Pred prvo uporabo pazljivo preberite navodila za uporabo ne samo za termostat, temveč tudi za kotel ali klimatizacijsko napravo.
- Pred namestitvijo termostata izklopite dovod električnega toka!
- Svetujemo, da namestitev izvaja usposobljen delavec!
- Pri namestitvi upoštevajte predpisane standarde.

Tehnična specifikacija:

Stikalna obremenitev: max. 230 V AC; 16 A za uporno obremenitev;

4 A za induktivno obremenitev

Natančnost ure: ± 60 sekund/mesec

Merjenje temperature: 0 °C do 40 °C z ločljivostjo 0,1 °C;

natančnost ± 1 °C pri 20 °C

Nastavitev temperature: 5 °C do 35 °C v korakih po 0,5 °C

Razpon nastavljene temperature: 0,2 °C

Delovna temperatura: 0 °C do 40 °C

Skladiščna temperatura: -20 °C do 60 °C

Povezava enot: s pomočjo radijskega signala 868 MHz

Doseg oddajne enote: do 100 m na prostem

Napajanje:

Upravljalna enota (oddajnik): 2x 1,5 V baterija tip AAA (LR6)

Stikalna enota (sprejemnik): 230 V AC/50 Hz

Velikost in teža:

Upravljalna enota: 28 x 120 x 77 mm; 117 g

Stikalna enota: 26 x 86 x 86 mm; 146 g

Opis zaslona (glej sliko 1)

- | | |
|---------------------------------|-----------------------------|
| 1 – Delovni način | 4 – Nastavljena temperatura |
| 2 – Način hlajenje | 5 – Temperatura v sobi |
| 3 – Prikaz izpraznjene baterije | 6 – Način ogrevanje |

Opis upravljalnih tipk

Termostat (oddajna enota) (glej sliko 2)

- 1 – Upravljalna/potrdilna tipka

Sprejemnik (stikalna enota) (glej sliko 3)

- | | |
|---|-------------------------------|
| 2 – Glavno stikalo | 3 – M/A tipka (rdeča LED) |
| Položaj  – izklopljeno | 4 – MANUAL tipka (zelena LED) |
| Položaj  – vklopljeno | |

Zadnja stran termostata (glej sliko 4)

- 5 – Tipka LEARN za povezovanje enot

Način snetja sprednjega dela termostata (glej sliko 5)

- 2, 3 – z izvijačem potisnite in držite notranje varovalo, odstranite prednji pokrov

Način snetja sprednjega dela stikalne enote (glej sliko 6)

- 2, 3 – z izvijačem potisnite in držite notranje varovalo, odstranite prednji pokrov

NAMESTITEV

Opozorilo:

Pred zamenjavo termostata izklopite ogrevalni/klimatski sistem iz električnega omrežja v vašem stanovanju.

S tem se zavarujete pred možnim udarcem električnega toka.

Montaža termostata

Zadnja stran termostata ima 4 pripravljene odprtine za pritrditev na steno. Za pritrditev termostata na steno uporabite priložene zidne vložke in vijake.

Namestitev termostata

Namestitev termostata (oddajne enote) izrazito vpliva na njegovo funkcijo. Izberite mesto, kjer se najpogosteje zadržujejo družinski člani, najbolje na notranji steni, kjer zrak prosto kroži in kjer ne pade neposredna sončna svetloba. Termostata ne nameščajte niti v bližino toplotnih virov (televizorjev, radiatorjev, hladilnikov), niti v bližino vrat. Če ne boste upoštevali teh priporočil, ne bo temperature v prostoru vzdrževal pravilno.

Shema priključitve stikalne enote

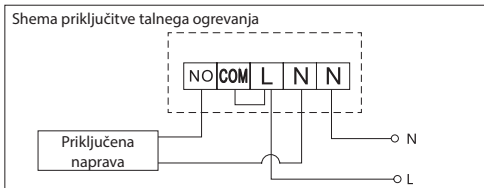
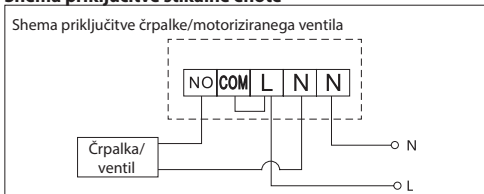

Schema priključitve kotla

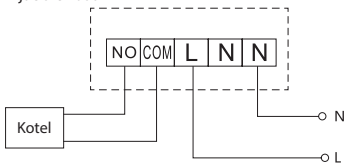

Vnaprej inštalirana žična spona ne bo priključena.

Schema priključitve ekspanzijskega ventila/električnega pogona

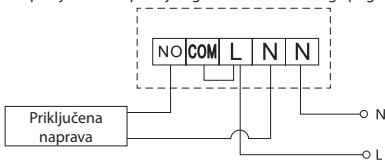

AKTIVIRANJE

Povezovanje upravljalne enote s stikalno enoto

Pred prvo uporabo je treba obe enoti termostata povezati.

Povezava omogoča prenos podatkov med upravljalno in stikalno enoto.

Za nastavitev se uporablja avtomatsko povezovanje (self-learning).

1. Pokrov termostatu (oddajnika) odstranite in vstavite bateriji 2x 1,5 V AAA v upravljalno enoto (pri vstavljanju pazite na pravilno polarnost baterij). Uporabljajte le alkalne baterije, ne pa polnilnih.
2. Stikalno enoto pravilno priključite na vir napetosti, glavno stikalo preklopite v položaj I in za dolgo (min. 10 sekund) pritisnite na tipko M/A, zelena dioda začne utripati.
3. Na termostatu (oddajniku) dolgo (min. 3 sekunde) držite tipko LEARN na nadzorni plošči.

Zelena dioda na stikalni enoti neha utripati, obe enoti sta povezani.

Če želite povezovalno kodo obeh enot spremeniti, ponovite cel postopek povezovanja od točke št. 1 – povezovalna koda se avtomatsko prepiše.

Če termostat ne deluje pravilno, preverite, prosim, polarnost baterij, ali niso baterije izpraznjene ali termostat z odstranitvijo baterij ponastavite.

Testiranje brezžične komunikacije med enotama

1. Z vrtljivim gumbom nastavite vrednost temperature za nekaj stopinj višjo, kot je trenutna sobna temperatura.
2. Rdeča LED dioda na stikalni enoti se prižge.
3. Če se LED dioda ne prižge, premestite upravljalno enoto bližje stikalni enoti.

Doseg med upravljalno in stikalno enoto je največ 100 m na prostem. V notranjih prostorih se doseg lahko zniža iz razloga blokiranja signala z zidovi ali drugimi ovirami.

Glavno stikalo

Za vklop stikalne enote preklopite stikalo v položaj I.

Če se ogrevalni/klimatski sistem dlje časa ne uporablja, svetujemo, da se stikalna enota izklopi (glavno stikalo preklopite v položaj O).

Izbira načina delovanja (ogrevanje, glajenje, temperatura proti zamrzovanju)

1. Za vstop v nastavitveni načinov pritisnite za 5 sekund na vrtljivi gumb.
2. Z vrtenjem upravljalnega gumba izberite enega od naslednjih načinov:
 - a. HEAT (ogrevalni sistem)
 - b. OFF (temperatura proti zamrzovanju 7 °C)
 - c. COOL (hladilni sistem)
3. Za potrditev izbire pritisnite na upravljalni vrtljivi gumb.

LED indikatorji (dioda)

Avtomatski način

V avtomatskem načinu bo pri vklopu izhodnega releja s strani termostata prižgana rdeča LED.

Ročni način

Pritisnite na tipko MANUAL, prižge se zelena LED dioda.

Za vklop izhodnega releja pritisnite na tipko M/A, prižge se rdeča dioda.

Za izklop ročnega načina pritisnite ponovno na tipko MANUAL, zelena LED dioda ugasne.

Osvetlitev zaslona

S pritiskom upravljalnega gumba za 10 sekund aktivirate osvetlitev zaslona.

Skrb in vzdrževanje

Izdelek je konstruiran tako, da ob primerni uporabi zanesljivo deluje vrsto let. Tukaj je nekaj nasvetov za pravilno uporabo:

- Preden začnete izdelek uporabljati, pozorno preberite navodila za uporabo.
- Izdelka ne izpostavljajte neposredni sončni svetlobi, ekstremnemu mrazu, vlagi in naglim spremembam temperature. To bi znižalo natančnost snemanja.

- Izdelka ne nameščajte na mesta, ki so nagnjena k vibracijam in pretresom – to lahko povzroči poškodbe.
- Izdelka ne izpostavljajte prekomernemu tlaku, sunkom, prahu, visokim temperaturam ali vlagi – lahko povzročijo poškodbe na kateri izmed funkcij izdelka, krajšo energetske vzdržljivost, poškodbo baterij in deformacije plastičnih delov.
- Izdelka ne izpostavljajte dežju ali vlagi, kapljajoči in brizgajoči vodi.
- Na izdelek ne postavljajte virov ognja, npr. prižgane svečke ipd.
- Izdelka ne postavljajte na mesta, kjer ni zadostnega kroženja zraka.
- V prezračevalne odprtine ne vtikajte nobenih predmetov.
- Ne posegajte v notranjo električno napeljavo izdelka – lahko ga poškodujete in s tem prekinite veljavnost garancije. Izdelek sme popravljati le usposobljen strokovnjak.
- Za čiščenje uporabljajte zmerno navlaženo blago krpo. Ne uporabljajte raztopin ali čistilnih izdelkov – lahko poškodujejo plastične dele in električno napeljavo.
- Izdelka ne potaplajte v vodo ali v druge tekočine.
- Pri poškodbah ali napaki izdelka ne popravljajte sami. Predajte ga v popravilo prodajalni, kjer ste ga kupili.
- Izdelka ne smejo uporabljati osebe (vključno otrok), ki jih fizična, čutna ali mentalna nesposobnost ali pomanjkanje izkušenj, in znanj ovirajo pri varni uporabi naprave, če pri tem ne bodo nadzorovane, ali če jih o uporabi naprave ni poučila oseba, ki je odgovorna za njihovo varnost. Nujen je nadzor nad otroki, da bo zagotovljeno, da se ne bodo z napravo igrali.



Izdelka niti baterij po koncu življenjske dobe ne odlagajte med mešane komunalne odpadke, uporabite zbirna mesta ločenih odpadkov. S pravilno odstranitvijo izdelka boste preprečili negativne vplive na človeško zdravje in okolje. Recikliranje materialov prispeva varstvu naravnih virov. Več informacij o reciklaži tega izdelka Vam ponudijo upravne enote, organizacije za obdelavo gospodinjskih odpadkov ali prodajno mesto, kjer ste izdelek kupili.

OPOZORILO: Vsebina teh navodil se lahko spremeni brez predhodnega opozorila – zaradi omejenih možnosti tiskanja se lahko predstavljeni simboli neznatno razlikujejo od simbolov na zaslonu – vsebine teh navodil brez soglasja proizvajalca ni mogoče razmnoževati.

Emos spol. s r. o. izjavlja, da je P5614 (oddajnik + sprejemnik) v skladu z osnovnimi zahtevami in drugimi z njimi povezanimi določbami direktive 2014/53/EU. Napravo se lahko prosto uporablja v EU. Izjava o skladnosti lahko najdete na spletnih straneh <http://www.emos.eu/download>.

RS|HR|BA|ME | Bežični termostat

Bežični termostat P5614 dizajniran je za upravljanje sustavima za grijanje i klimatizaciju.

Važno

- Prije prvog korištenja pažljivo pročitajte priručnik za termostat, kao i priručnike za bojler ili klima-uređaj.
- Isključite napajanje prije ugradnje termostata!
- Ugradnju treba obaviti za to kvalificirana osoba!
- Tijekom ugradnje postupajte prema primjenjivim propisima.

Tehničke specifikacije:

Oprećenje: maks. 230 V AC; 16 A za otporsko opterećenje;

4 A za induktivno opterećenje

Točnost sata: ±60 sekundi/mjesec

Mjerenje temperature: 0 °C do 40 °C s razlučivošću točnosti od 0,1 °C

±1 °C na 20 °C

Namještanje temperature: 5 °C do 35 °C u koracima od 0,5 °C

Razlika temperature: 0,2 °C

Radna temperatura: 0 °C do 40 °C

Temperatura skladištenja: -20 °C do 60 °C

Međusobno povezivanje jedinica: putem radijskog signala na 868 MHz

Domet odašiljačke jedinice: do 100 m na otvorenom

Napajanje:

Kontrolna jedinica (odašiljač): 2 baterije AAA od 1,5 V (LR6)

Prekidačka jedinica (prijemnik): 230 V AC/50 Hz

Dimenzije i težina:

Kontrolna jedinica: 28 × 120 × 77 mm; 117 g

Prekidačka jedinica: 26 × 86 × 86 mm; 146 g

Opis zaslona (vidi sl. 1)

1 – Način rada

2 – Hlađenje

3 – Indikator slabe baterije

4 – Namještena temperatura

5 – Temperatura prostorije

6 – Grijanje

Opis gumba kontrolne jedinice

Termostat (odašiljačka jedinica) (vidi sl. 2)

1 – Gumb za upravljanje/potvrdu

Prijemnik (prekidačka jedinica) (vidi sl. 3)

2 – Glavni prekidač

○ položaj – isključeno

┆ položaj – uključeno

3 – Gumb M/A (crveni LED)

4 – Gumb MANUAL (zeleni LED)

Stražnja strana termostata (vidi sl. 4)

5 – Gumb LEARN za uparivanje jedinica

Postupak za skidanje prednjeg dijela termostata (vidi sl. 5)

2, 3 – Koristite odvijač da biste pritisnuli i držali unutarnju zakačku, uklonite prednji poklopac

Postupak za skidanje prednjeg dijela prekidačke jedinice (vidi sl. 6)

2, 3 – Koristite odvijač da biste pritisnuli i držali unutarnju zakačku, uklonite prednji poklopac

UGRADNJA

Upozorenje:

Prije zamjene termostata iskopčajte sustav za grijanje/klimatizaciju iz napajanja u svojim prostorijama. Time ćete spriječiti potencijalne ozljede od strujnog udara.

Ugradnja termostata

Na stražnjoj strani termostata nalaze se 4 otvora za pričvršćivanje na zid. Koristite priložene vijke i zidne usadnice za montažu termostata.

Postavljanje termostata

Mjesto na koje ćete postaviti termostat (odašiljačku jedinicu) značajno utječe na njegovo funkcioniranje. Odaberite mjesto na kojemu članovi obitelji provode najviše vremena, po mogućnosti na unutarnjem zidu gdje zrak slobodno cirkulira, a koje nije izravno izloženo suncu. Ne postavljajte termostat u blizinu izvora topline (poput TV uređaja, radijatora, frižidera), niti blizu vrata. U suprotnom se temperatura u prostoriji neće moći valjano kontrolirati.

Električna shema prekidačke jedinice

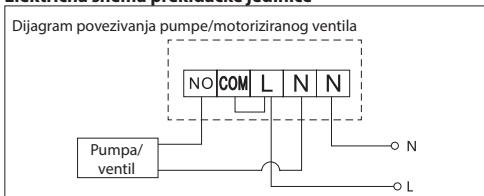

Dijagram povezivanja podnog grijanja

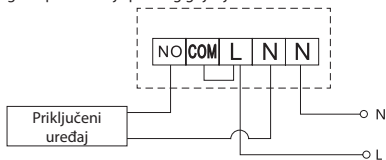

Dijagram povezivanja bojlera

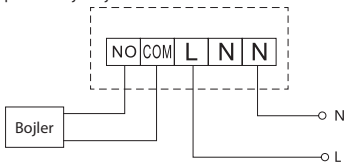

Unaprijed instalirana žičana poveznica se ne spaja.

Dijagram povezivanja ekspanzijskog ventila/električnog pogona

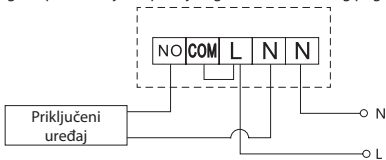

PUŠTANJE U RAD

Uparivanje kontrolne jedinice s prekidačkom jedinicom

Obje termostatske jedinice moraju se upariti prije prvog korištenja.

Uparivanje omogućuje razmjenu informacija između kontrolne i prekidačke jedinice.

Namještanje se obavlja putem automatskog uparivanja (način rada automatskog učenja).

1. Skinite poklopac termostata (odašiljača) i umetnite 2x AAA baterije od 1,5 V u kontrolnu jedinicu (pazeći na ispravan polaritet baterija). Upotrebljavajte isključivo alkalne baterije. Ne upotrebljavajte baterije s mogućnošću ponovnog punjenja.
2. Povežite na ispravan način prekidačku jedinicu na napajanje, glavni prekidač postavite u položaj I i pritisnite i držite pritisnut (najmanje 10 sekundi) gumb M/A; zelena LED dioda počinje treptati.
3. Držite pritisnut (najmanje 3 sekunde) gumb LEARN na upravljačkoj ploči termostata (odašiljača).

Zelena dioda na prekidačkoj jedinici prestaje treptati i obje jedinice su nakon toga uparene.

Ako želite promijeniti kod uparivanja za navedene dvije jedinice, ponovite cijeli postupak uparivanja od koraka 1 – kod uparivanja će se automatski ponovno upisati.

Ako termostat ne radi kako valja, provjerite polaritet baterija, stanje napunjenosti baterija ili resetirajte termostat tako što ćete nakratko izvaditi baterije.

Provjera bežične komunikacije između jedinica

1. Koristite kotačić za namještanje temperature nekoliko stupnjeva veće nego što je trenutna temperatura u prostoriji.
2. Uključit će se crvena LED lampica na prekidačkoj jedinici.
3. Ako se LED lampica ne uključi, pomaknite kontrolnu jedinicu bliže upravljačkoj jedinici.

Maksimalni domet između kontrolne i upravljačke jedinice je 100 m na otvorenom prostoru bez prepreka. Taj će domet biti manji u zatvorenom prostoru, jer na signal utječu zidovi i druge prepreke.

Glavni prekidač

Za uključivanje prekidačke jedinice postavite prekidač u položaj I.

Ako se sustav za grijanje/hlađenje ne koristi dulje vrijeme, preporučuje se isključiti jedinicu (glavni prekidač postavite u položaj O).

Odabir načina rada (grijanje, hlađenje, temperatura za sprječavanje smrzavanja)

1. Držite kontrolni kotačić pritisnut 5 sekundi za otvaranje postavki
2. Okrenite kontrolni kotačić da biste namjestili jedan od sljedećih načina rada:
 - a. HEAT (grijanje)
 - b. OFF (temperatura protiv smrzavanja, od 7 °C)
 - c. COOL (hlađenje)
3. Pritisnite kontrolni kotačić da biste potvrdili svoj izbor.

LED indikatori

Automatski način rada

U automatskom načinu rada svijetli crvena LED lampica kada termostatski relej izlazi na relaj.

Ručni način rada

Pritisnite gumb MANUAL; uključit će se zelena LED lampica.

Za uključivanje izlaznog releja pritisnite gumb M/A; uključit će se crvena LED lampica.

Za isključivanje ručnog načina rada ponovno pritisnite gumb MANUAL; zelena LED lampica se isključuje.

Pozadinsko osvjetljenje

Pritisnom na kontrolni kotačić na 10 sekundi aktivirate osvjetljenje zaslona.

Redovno održavanje

Proizvod je dizajniran za dugogodišnji neometani rad ako se njime pravilno rukuje. Nekoliko savjeta za ispravno rukovanje:

- Prije upotrebe proizvoda pažljivo pročitajte priručnik.
- Proizvod ne izlažite izravnoj sunčevoj svjetlosti, ekstremno niskim temperaturama ili vlazi te naglim promjenama temperature. To može umanjiti točnost otkrivanja.
- Proizvod ne stavljajte na mjesta na kojima se javljaju vibracije ili udarci – to može izazvati oštećenja.
- Proizvod ne izlažite pretjeranoj sili, udarcima, prašini, visokim temperaturama, kiši ili vlazi - to može izazvati kvarove, kraće trajanje baterija, oštećenje baterija ili iskrivljenje plastičnih dijelova.
- Proizvod ne izlažite kiši ili velikoj vlazi i ne izlažite ga tekućini prskanjem ili kapanjem.
- Na proizvod ne stavljajte nikakav izvor otvorenog plamena, primjerice upaljenu svijeću i sl.
- Proizvod ne držite na mjestu gdje nema dovoljnog protoka zraka.
- Ne stavljajte nikakve predmete u otvore za prozračivanje proizvoda.
- Ne dirajte interne strujne krugove proizvoda – tako možete oštetiti proizvod, što automatski dovodi do poništenja jamstva. Popravak je dopušten isključivo osposobljenim stručnjacima.
- Proizvod čistite mekanom navlaženom krpom. Ne upotrebljavajte otapala ili sredstva za čišćenje - ona bi mogla izgrepti plastične dijelove i dovesti do korozije na dijelovima pod naponom.
- Proizvod ne uranjajte u vodu i druge tekućine.
- U slučaju oštećenja proizvoda ili kvara, proizvod ne popravljajte sami. Odnosite ga na popravak u trgovinu u kojoj ste ga kupili.
- Nije predviđeno da ovaj uređaj upotrebljavaju osobe (uključujući djecu) smanjenih fizičkih, osjetilnih ili mentalnih sposobnosti koje

nemaju iskustva i znanja za njihovu sigurnu upotrebu. Takve osobe treba podučiti kako se uređaj koristi i trebale bi biti pod nadzorom osobe zadužene za njihovu sigurnost. Djeca uvijek trebaju biti pod nadzorom kako se ne bi igrala s uređajem.



Na kraju životnog vijeka proizvod i baterije ne odlažite kao nerazvrstani kućanski otpad; zbrinite ih na odlagalištima za odvojeno sakupljanje otpada. Pravilnim zbrinjavanjem otpada pomažete pri sprečavanju negativnih učinaka na ljudsko zdravlje i okoliš. Recikliranje materijala pomaže pri očuvanju prirodnih resursa. Dodatne informacije o recikliranju ovog proizvoda zatražite od nadležnih lokalnih tijela, organizacije za obradu kućanskog otpada ili u trgovini gdje ste proizvod kupili.

UPOZORENJE: Sadržaj ovog priručnika može se mijenjati bez prethodnog obavještenja – zbog ograničenja u tisku prikazani simboli mogu se neznatno razlikovati od onih na zaslonu – sadržaj ovog priručnika ne smije se reproducirati bez dopuštenja proizvođača.

Emos spol. s.r.o. izjavljuje da je proizvod P5614 (odašiljač i prijemnik) sukladan osnovnim zahtjevima i ostalim važećim odredbama Direktive 2014/53/EZ. Upotreba uređaja dopuštena je u zemljama članicama EU. Izjava o sukladnosti nalazi se na adresi <http://www.emos.eu/download>.

DE | Drahtloser Thermostat

Der drahtlose Thermostat P5614 ist zur Steuerung von Heiz- oder Klimaanlage bestimmt.

Wichtige Hinweise

- Lesen Sie sich vor dem ersten Gebrauch die Bedienungsanleitung für den Thermostat, den Kessel oder für die Klimaanlage aufmerksam durch.
- Schalten Sie vor der Installation die elektrische Stromzufuhr ab!
- Es wird empfohlen, die Installation von einem qualifizierten Mitarbeiter vornehmen zu lassen!
- Halten Sie bei der Installation die vorgeschriebenen Normen ein.

Technische Spezifikation:

Schaltlast: max. 230 V AC; 16 A für Widerstandsbelastung;

4 A für Induktionsbelastung

Stundengenauigkeit: ± 60 Sekunden/Monat

Temperaturmessung: 0 °C bis 40 °C, Abweichung 0,1 °C Genauigkeit

± 1 °C bei 20 °C

Temperatureinstellung: 5 °C bis 35 °C in Schritten zu 0,5 °C

Diffusion der eingestellten Temperatur: 0,2 °C

Betriebstemperatur: 0 °C bis 40 °C

Lagerungstemperatur: -20 °C bis 60 °C

Anschluss der Einheiten: über das Funksignal 868 MHz

Reichweite der Sendeeinheit: bis zu 100 m im freien Raum

Stromversorgung:

Steuerungseinheit (Sender): 2× 1,5-V-Batterien vom Typ AAA (LR6),

Schalteinheit (Empfänger): 230 V AC/50 Hz

Größe und Gewicht:

Steuerungseinheit: 28 × 120 × 77 mm; 117 g

Schalteinheit: 26 × 86 × 86 mm; 146 g

Beschreibung des Displays (siehe Abb. 1)

- | | |
|-------------------------------------|-----------------------------|
| 1 - Betriebsmodus | 4 – Eingestellte Temperatur |
| 2 – Kühlmodus | 5 – Raumtemperatur |
| 3 – Anzeige des Batterieladestandes | 6 – Heizmodus |

Beschreibung der Bedienungstasten

Thermostat (Sendeeinheit) (s. Abb. 2)

- 1 – Bedienungs-/Bestätigungstaste

Empfänger (Schalteinheit) (s. Abb. 3)

- | | |
|--|------------------------------|
| 2 – Hauptschalter | 3 – M/A-Taste (rote LED) |
| Position  – AUS | 4 – MANUAL-Taste (grüne LED) |
| Position  – EIN | |

Thermostat-Rückseite (s. Abb. 4)

- 5 – LEARN-Taste zum Verbinden der Einheiten

Abnahme des Thermostat-Vorderteils (siehe Abb. 5)

- 2, 3 – drücken Sie mit dem Schraubendreher auf das Innenschloss und entfernen Sie die Vorderabdeckung

Vorgehensweise bei der Abnahme des Vorderteils von der Schalteinheit (s. Abb. 6)

- 2, 3 – drücken Sie mit dem Schraubendreher auf das Innenschloss und entfernen Sie die Vorderabdeckung

MONTAGE

Hinweis:

Trennen Sie die Heiz-/Klimaanlage vorm Auswechseln von der elektrischen Hauptspannungsquelle in Ihrer Wohnung. Somit verhindern Sie einen möglichen Stromunfall.

Montage des Thermostats

An der Thermostat-Rückseite befinden sich 4 vorbereitete Öffnungen zur Befestigung des Thermostats an der Wand. Verwenden Sie die beiliegenden Schrauben und Dübel zur Befestigung des Thermostats an der Wand.

Thermostat-Standort

Der Standort des Thermostats (der Sendeeinheit) ist von großer Bedeutung für die Funktion des Thermostats. Wählen Sie eine Ort, wo sich die Familienmitglieder am häufigsten aufhalten - am besten an der Innenwand, wo die Luft frei zirkuliert und wo keine direkte Sonneneinstrahlung vorhanden ist. Positionieren Sie den Thermostat nicht in der Nähe von Wärmequellen (von Fernsehgeräten, Radiatoren, Kühlschränken) oder in der Nähe von Türen. Wenn Sie diese Empfehlungen nicht beachten, ist eine korrekte Aufrechterhaltung der Raumtemperatur nicht möglich.

Schaltschema für die Schalteinheit

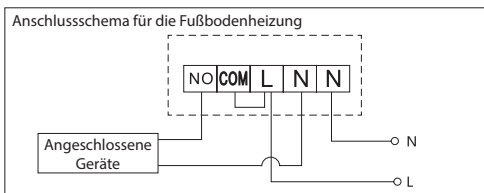
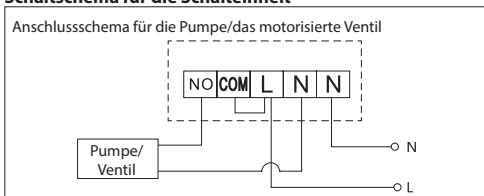

Anschlusschema für den Kessel

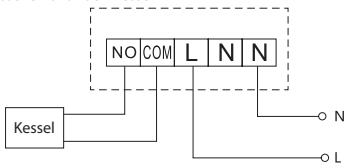

Das vorinstallierte Draht-Verbindungsstück wird nicht angeschlossen.

Anschlusschema für das Expansionsventil/den elektrischen Antrieb

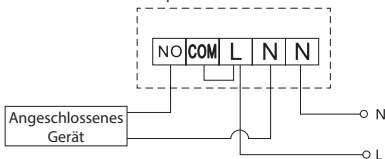

INBETRIEBNAHME

Verbinden der Steuereinheit mit der Schalteinheit

Vor der ersten Verwendung müssen beiden Thermostateinheiten verbunden werden.

Durch die Verbindung wird der Informationsaustausch zwischen der Steuer- und der Schalteinheit ermöglicht.

Zum Einstellen wird die automatische Verbindung (Self-Learning) verwendet.

1. Entfernen Sie die Abdeckung vom Thermostat (vom Sender) und legen Sie 2 "1,5 V AAA"-Batterien in die Steuereinheit ein (achten Sie beim Einlegen der Batterien auf die richtige Polarität der Batterien. Es dürfen nur alkalische Batterien verwendet werden. Verwenden Sie keine wiederaufladbaren Batterien.
2. Schließen Sie die richtige Schalteinheit an die Spannungsquelle an, schalten Sie den Hauptschalter in die Position I um und halten Sie die M/A-Taste lange (mindestens 10 Sekunden) gedrückt, die grüne Diode beginnt zu blinken.
3. Halten Sie am Thermostat die LEARN-Taste auf dem Armaturenbrett lange (mindestens 3 Sekunden) gedrückt.

Die grüne Diode an der Schalteinheit hört auf zu blinken, beide Einheiten sind verbunden.

Wenn Sie den Verbindungscode von beiden Einheiten ändern möchten, wiederholen Sie den gesamten Verbindungsablauf ab Punkt 1 - der Verbindungscode wird automatisch überschrieben.

Wenn der Thermostat nicht korrekt funktioniert, überprüfen Sie bitte die Polarität der Batterien, ob die Batterien nicht leer sind bzw. nehmen Sie einen Reset des Thermostats vor, indem Sie die Batterien herausnehmen.

Testen der drahtlosen Kommunikation zwischen den Einheiten

1. Stellen die den Temperaturwert mit dem Rädchen mehrere Grad höher als die aktuelle Zimmertemperatur ein.
2. Die rote LED-Diode an der Schalteinheit leuchtet.
3. Wenn die LED-Diode nicht leuchtet, stellen Sie die Steuereinheit näher zu Schalteinheit auf.

Die Reichweite zwischen der Steuer- und Schalteinheit beträgt max. 100 m im offenen Bereich. In Innenräumen kann die Reichweite infolge von Signalblockierungen durch Wände und andere Hindernisse geringer sein.

Hauptschalter

Zum Einschalten der Schalteinheit schalten Sie den Schalter in die Position I um.

Wenn die Klima-/Heizanlage längere Zeit nicht verwendet wird, wird empfohlen, die Schalteinheit auszuschalten (Hauptschalter in die Position O) umschalten.

Auswahl des Betriebsmodus (Heizen, Kühlen, Frostschutztemperatur)

1. Um zu den Modus-Einstellungen zu gelangen, halten Sie das Steuer-rädchen für 5 Sekunden gedrückt
2. Durch Drehen des Steuerrädchens wählen Sie einen der nachfolgenden Modi aus:
 - a. HEAT (Heizsystem)
 - b. OFF (Frostschutztemperatur von 7 °C)
 - c. COOL Kühlsystem)
3. Zur Bestätigung der Auswahl betätigen Sie das Steuerrädchen.

LED-Anzeigen(Dioden)

Automatischer Modus

Im automatischen Modus blinkt die rote LED-Diode, wenn das Ausgangs-relais durch den Thermostat eingeschaltet wird.

Manueller Modus

Betätigen Sie die Taste MANUAL, die grüne LED-Diode leuchtet.

Zum Einschalten des Ausgangsrelais betätigen Sie die M/A-Taste, die rote Diode leuchtet.

Zum Ausschalten des manuellen Modus betätigen Sie erneut die Taste MANUAL, die grüne LED-Diode erlischt.

Displaybeleuchtung

Durch Betätigen des Steuerrädchens wird die Display-Hintergrundbeleuchtung über einen Zeitraum von 10 Sekunden aktiviert.

Pflege und Instandhaltung

Das Produkt wurde so entworfen, dass es bei sachgemäßer Verwendung viele Jahre zuverlässig hält. Hier sind einige Ratschläge für die richtige Bedienung:

- Bevor Sie mit dem Produkt zu arbeiten beginnen, lesen Sie bitte aufmerksam die Bedienungsanleitung durch.
- Setzen Sie das Produkt nicht direktem Sonnenlicht, extremer Kälte und Feuchtigkeit und rapiden Temperaturschwankungen aus. Dies würde die Genauigkeit der Ablesungen senken.
- Stellen Sie das Produkt nicht an Plätze, die anfällig für Vibrationen und Erschütterungen sind – sie können das Produkt beschädigen.
- Setzen Sie das Produkt nicht übermäßigem Druck, Stößen, Staub, hohen Temperaturen oder Feuchtigkeit aus – dies kann Funktionsstörungen an dem Produkt, eine kürzere energetische Haltbarkeit, die Beschädigung der Batterie und die Deformation der Plastikteile verursachen.
- Setzen Sie das Produkt nicht Regen, Feuchtigkeit, tropfendem oder Spritzwasser aus.
- Das Produkt darf nicht an offene Feuerquellen, wie beispielsweise brennende Kerzen u.ä. gestellt werden.
- Stellen Sie das Produkt nicht an Plätze, an denen keine ausreichende Luftzufuhr gewährleistet ist.
- Stecken Sie keine Gegenstände in die Lüftungsöffnungen des Produkts ein.
- Es dürfen keine Eingriffe in die inneren Schaltkreise des Produktes vorgenommen werden – das Produkt könnte beschädigt werden und die Garantie automatisch erlöschen. Das Produkt sollte nur von einem Fachmann repariert werden.
- Verwenden Sie zur Reinigung ein weiches Tuch. Verwenden Sie keine Lösungsmittel oder Reinigungsmittel – sie könnten die Plastikteile zerkratzen und den elektrischen Stromkreis stören.
- Tauchen Sie das Produkt nicht unter Wasser oder in andere Flüssigkeiten.
- Bei Beschädigung oder Mängeln am Gerät nehmen Sie keine eigenständigen Reparaturen vor. Geben Sie es zur Reparatur in die Verkaufsstelle, in der Sie das Produkt erworben haben.

- Dieses Gerät ist nicht für die Verwendung durch Personen vorgesehen (Kinder eingeschlossen), die verminderte körperliche, sensorielle oder geistige Fähigkeiten haben oder nicht über ausreichende Erfahrung und Kenntnisse verfügen, außer sie haben von einer Person, die für ihre Sicherheit verantwortlich ist, Anweisungen für den Gebrauch des Geräts erhalten oder werden von dieser beaufsichtigt. Kinder müssen beaufsichtigt werden, um sicher zu gehen, dass sie nicht mit dem Gerät spielen.



Werfen Sie das Produkt und die Batterien nach Ende der Lebensdauer nicht in den ungetrennten kommunalen Müll. Bringen Sie sie zu einer Sammelstelle für getrennte Abfälle. Durch die ordnungsgemäße Entsorgung dieses Produkts helfen Sie mit, negative Auswirkungen auf die menschliche Gesundheit und die Umwelt zu verhindern. Das Recycling der Werkstoffe schont natürliche Ressourcen. Detaillierte Informationen zum Recycling dieses Produkts erhalten Sie bei Ihrer Stadtverwaltung, bei einem Entsorgungsdienst für Haushaltsabfälle oder bei der Verkaufsstelle, bei der Sie das Produkt gekauft haben.

HINWEIS: Der Inhalt dieser Anleitung darf ohne vorherigen Hinweis geändert werden – aufgrund der eingeschränkten Druckmöglichkeiten können die Symbole unmerklich von den Displaydarstellungen abweichen - der Inhalt dieser Anleitung darf ohne Genehmigung des Herstellers nicht reproduziert werden.

Das Unternehmen Emos spol. s r.o. erklärt, dass P5614 (Sender und Empfänger) im Einklang mit den generellen Anforderungen und den anderen einschlägigen Bestimmungen der Richtlinie 2014/53/EU steht. Das Gerät kann innerhalb der EU frei betrieben werden. Die Konformitätserklärung finden Sie auf folgender Webseite: <http://www.emos.eu/download>.

UA | Бездротовий термостат

Бездротовий термостат P5614 призначений для керування системами опалення та кондиціонування повітря

Важливі попередження

- Перед тим, як почнете виробом користуватись, уважно прочитайте інструкцію для використання термостата, а також котла або кондиціонера.
- Перед тим, як встановите термостат, вимкніть електричний струм!

- Ми рекомендуємо, щоб монтаж виконував кваліфікований фахівець!
- Під час монтажу дотримуйтесь встановлених стандартів.

Технічна специфікація:

Навантаження вмикання: макс. 230 В змінного струму; 16 А для опору навантаження; 4 А для індуктивного навантаження

Точність годинника: ± 60 секунд / місяць

Вимірювання температури: від 0 °C до 40 °C, з відмінністю 0,1 °C; точність ± 1 °C при 20 °C

Налаштування температури: від 5 °C до 35 °C, в кроках по 0,5 °C

Розсіювання встановленої температури: 0,2 °C

Робоча температура: від 0 °C до 40 °C

Температура зберігання: від -20 °C до 60 °C

З'єднання пристроїв: за допомогою радіосигналу 868 МГц

Діапазон датчика передачі: до 100 м на вільному просторі

Джерело живлення:

Керуючий пристрій (передавач): 2x 1,5 В батарейки типу AAA (LR6)

Пристрій вмикання (приймач): 230 В змінного струму / 50 Гц

Розмір і вага:

Керуючий пристрій: 28 x 120 x 77 мм; 117 г

Пристрій вмикання: 26 x 86 x 86 мм; 146 г

Опис дисплея (див мал. 1)



- | | |
|------------------------------------|------------------------------|
| 1 – Робочий режим | 4 – Налаштована температура |
| 2 – Режим охолодження | 5 – Температура в приміщенні |
| 3 – Показник розрядженої батарейки | 6 – Режим опотлення |

Опис кнопок керування

Термостат (блок передавача) (див. мал. 2)

- 1 – Кнопка керування / підтвердження

Приймач (пристрій вмикання) (див. мал. 3)

- | | |
|---|--|
| 2 – Головний вимикач | 3 – M/A кнопка (червоний світлодіод) |
| Положення  – вимкнено | 4 – MANUAL кнопка (зелений світлодіод) |
| Положення  – ввімкнено | |

Задня сторона термостату (див. мал. 4)

- 5 – Кнопка LEARN для з'єднання пристроїв

Спосіб знімання передньої кришки термостата (див. мал. 5)

- 2, 3 – за допомогою викрутки натисніть та притримайте внутрішній замок, зніміть передню кришку

Спосіб знімання передньої кришки пристрою вмикання (див мал. 6)
2, 3 – за допомогою викрутки натисніть та притримайте внутрішній замок, зніміть передню кришку

УСТАНОВКА:

Попередження:

Перш ніж замінити термостат, відключіть систему опалення / кондиціонування від основного джерела живлення у вашій квартирі. Цим можете запобігти ураженням електричному струму

Встановлення термостата

Задня частина термостата має 4 підготовлені отвори для настінного монтажу. Щоб прикріпити термостат до стіни, використовуйте прикладені дюбеля та гвинти.

Розміщення термостата

Місце розташування термостата (пристрій передавачі) значно впливає на його функцію. Вибирайте місце, де найчастіше знаходяться члени сім'ї, бажано розмістити на внутрішній стіні, де повітря вільно циркулює і де не падає пряме сонячне проміння. Не встановлюйте термостат поблизу джерел тепла (телевізорів, радіаторів, холодильників) або біля дверей. Якщо ви не дотримуетесь цих рекомендацій, температура в приміщенні не буде правильною.

Схема підключення термостата



Схема підключення опалення підлоги



Схема підключення котла



Заздалегідь встановлений з'єднувач дротів не буде підключений.

Схема підключення розширювального клапана / електроприводу

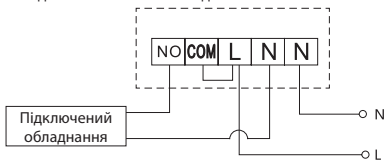
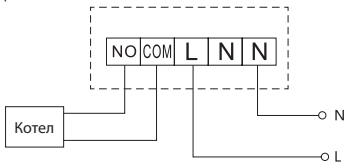
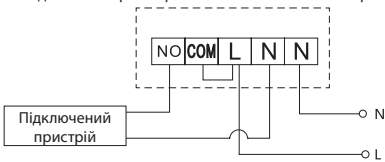

ВСТУП В ЕКСПЛУАТАЦІЮ

З'єднайте пристрій керування з пристроєм вмикання

Перед тим, як вперше користуватись, обидва термостати необхідно з'єднати.

З'єднання дозволяє передавати інформацію між пристроєм керування та пристроєм вмикання.

Для налаштування використовується автоматичне з'єднання (self-learning).

1. Зніміть кришку термостата (передавача) та вставте батарейки 2x 1,5 В ААА у пристрій керування. Під час всавляння батарейок, дбайте на правильну полярність. Використовуйте тільки лужні батарейки, не використовуйте зарядні батарейки.
2. Правильно підключіть пристрій вмикання до джерела живлення, головний перемикач поверніть у положення I стисніть та притримайте (мін. 10 секунд) кнопку M / A, почне мигати зелений світлодіод.
3. На термостаті (передавач) довго притримайте (принаймні, 3 секунди) кнопку LEARN на панелі приладів.

Зелений світлодіод на пристрої вмикання перестане мигати, це значить, що обидва пристрої з'єднані.

Якщо ви хочете змінити код з'єднання обох пристроїв, повторіть всю процедуру з'єднання з пункту 1 - код з'єднання автоматично перезаписується.

Якщо термостат не працює належним чином, перевірте полярність батарей, чи батарейки не розряджені, або термостат перезапустіть, вийняттям батарейки.

Перевірка бездротового зв'язку між пристроями

1. Регулятором налаштуйте параметр температури на кілька градусів вище, ніж сучасна температура приміщення.
2. Загориться червоний світлодіод на пристрої вмикання.
3. Якщо світлодіодний індикатор не засвітиться, перемістіть контрольний пристрій ближче до пристрою перемикачання.

Діапазон між пристроями керування та вмикання становить максимум 100 м у відкритому просторі. У внутрішніх просторах діапазон може бути зменшений по причині блокування сигналу стінами та іншими перешкодами.

Головний вимикач

Для вмикання пристрою поверніть перемикач у положення I

Якщо система опалення / кондиціонування не використовується протягом довшого часу, рекомендуємо пристрій вимкнути (головний перемикач переключити на позицію O).

Вибір режиму роботи (опалення, охолодження, температура проти замерзання)

1. Натисніть диск керування на 5 секунд, щоб увійти в режим налаштування
2. Поворотом регулятора, виберіть один з наступних режимів:
 - а. HEAT (система опалення)

- b. OFF (температура проти замерзання 7 °C)
 - c. COOL (система охолодження)
3. Стисніть регулятор для підтвердження вибору.

Світлодіодні індикатори (діоди)

Автоматичний режим

В автоматичному режимі червоний індикатор загориться, коли термостат увімкне вихідне реле.

Ручний режим

Натисніть кнопку MANUAL, розсвітиться зелений світлодіод.

Після ввімкнення вихідного реле, натисніть кнопку M / A, розсвітиться червоний світлодіод.

Після вимкнення ручного режиму, знову натисніть кнопку MANUAL, зелений індикатор погасне.

Підсвічування дисплея

Натисканням на регулятор активується підсвічування дисплея протягом 10 секунд.

Догляд та обслуговування

Виріб сконструйований так, щоб при охайному поводженні з ним, надійно працював багато років. Тут знаходиться декілька рад для правильного обслуговування:

- Перед використанням цього пристрою, уважно прочитайте інструкцію для користувача.
- Виріб не піддавайте прямому сонячному промінню, надзвичайному холоду та вологості та різким змінам температури. Це могло б знизити точність знімання.
- Виріб не поміщайте у місцях де буває вібрація чи трясіння – можуть причинити його пошкодження.
- Виріб не піддавайте надзвичайному тиску, ударам, пороху, високій температурі або вологості - це могло б пошкодити функцію виробу, скоротити енергетичну якість, пошкодити батарейки чи деформати пластмасові частини.
- Виріб не піддавайте дощу та вологості, краплям та бризкам води.
- Не поміщайте на виріб жодне джерело відкритого вогню, наприклад запалену свічку та інше.
- Не поміщайте виріб в місцях, де не достатньо забезпечена циркуляція повітря.
- Не всовуйте у простір вентиляції виробу жодних предметів.
- Не втручайтесь у внутрішній електричний ланцюг виробу – можете його пошкодити та цим автоматично закінчиться дійсність гарантії. Виріб повинен ремонтувати тільки кваліфікований фахівець.

- Для чищення використовуйте вологу, м'яжку ганчірку. Не використовуйте розчинники, ні миючі заходи – вони можуть пошкрябати пластмасові частини та порушити електричні контури.
- Виріб не занурюйте у воду та іншу рідину.
- Пошкоджений чи дефектний виріб самі не ремонтуйте. Здайте його для ремонту у магазин де ви його придбали.
- Цей пристрій не призначений для користування особам (включно дітей), для котрих фізична, почуттєва чи розумова нездібність, чи не достаток досвіду та знань забороняє ним безпечно користуватися, якщо така особа не буде під доглядом, чи якщо не була проведена для неї інструктаж відносно користування споживачем відповідною особою, котра відповідає за її безпечність. Необхідно дивитися за дітьми, та забезпечити так, щоб вони з пристроєм не гралися.



Після закінчення строку служби виріб та батарейки не викидайте, як не сортований побутовий відхід, використовуйте місця збору сортованих відходів. Правильною ліквідацією виробу можете запобігти негативним впливам на здоров'я людини і на навколишнє середовище. Переробка матеріалів допоможе зберегти природні ресурси. Більш детальну інформацію про переробку цього продукту Вам надасть міська рада, організація по переробці домашніх відходів, або місце, де ви придбали цей виріб.

ПОПЕРЕДЖЕННЯ: Зміст цієї інструкції може бути змінено без попереднього повідомлення – по причині обмеженої можливості друкування, можуть зображені символи незначно відрізнитися від зображення на дисплеї – зміст цієї інструкції не може бути відтворений без дозволу виробника.

ТОВ «Emos» повідомляє, що P5614 (передавач + приймач) відповідає основним вимогам та іншим відповідним положенням Директиви 2014/53 / ЄС. Пристроєм можливо користуватися в ЄС. Декларація відповідності являється частиною інструкції для користування або можливо її знайти на веб-сайті,: <http://www.emos.eu/download>.

RO | Termostat fără fir

Termostatul fără fir P5614 este destinat pentru comanda sistemelor termice sau de climatizare

Avertizări importante

- Înainte de prima utilizare citiți cu atenție manualul de utilizare a termostatului, precum și al cazanului sau instalației de climatizare.

- Înainte de instalarea termostatului deconectați alimentarea cu curent electric!
- Recomandăm ca instalarea să fie făcută de un lucrător calificat!
- La instalare respectați normele stabilite.

Specificație tehnică:

Sarcina conectată: max. 230 V AC; 16 A pentru sarcină rezistivă;

4 A pentru sarcină inductivă

Precizia ceasului: ± 60 secunde/lună

Măsurarea temperaturii: 0 °C la 40 °C cu rezoluția 0,1 °C;

precizia ± 1 °C la 20 °C

Reglarea temperaturii: 5 °C la 35 °C în pași de 0,5 °C

Abaterea temperaturii reglate: 0,2 °C

Temperatura de funcționare: 0 °C la 40 °C

Temperatura de depozitare: -20 °C la 60 °C

Interconectarea unităților: cu ajutorul semnalului radio 868 MHz

Raza de acțiune a unității emițătoare: până la 100 m în spațiu deschis

Alimentarea:

Unitatea de comandă (emițător): 2x 1,5 V baterii tip AAA (LR6)

Unitate de comutare (receptor): 230 V AC/50 Hz

Dimensiuni și greutate:

Unitate de comandă: 28 x 120 x 77 mm; 117 g

Unitate de comutare: 26 x 86 x 86 mm; 146 g

Descrierea ecranului (vezi fig. 1)



- | | |
|------------------------------|-----------------------------|
| 1 – Regim de funcționare | 4 – Temperatura setată |
| 2 – Regim de răcire | 5 – Temperatura în încăpere |
| 3 – Indicarea bateriei slabe | 6 – Regim de încălzire |

Descrierea butoanelor de comandă

Termostat (unitate emițătoare) (vezi fig. 2)

1 – Buton de comandă/confirmare

Receptor (unitate de comutare) (vezi fig. 3)

- | | |
|--|--------------------------------|
| 2 – Întrerupător principal | 3 – Butonul M/A (LED roșie) |
| Poziția  – oprit | 4 – Butonul MANUAL (LED verde) |
| Poziția  – pornit | |

Partea dorsală a termostatului (vezi fig. 4)

5 – Butonul LEARN pentru asocierea unităților

Modul de îndepărtare a părții frontale a termostatului (vezi fig. 5)

2, 3 – apăsați cu șurubelnița și țineți blocajul interior, îndepărtați capacul frontal

Modul de îndepărtare a părții frontale a unității de comutare (vezi fig. 6)
2, 3 – apăsați cu șurubelnița și țineți blocajul interior, îndepărtați capacul frontal

INSTALAREA

Avertizare:

Înainte înlocuirii termostatului deconectați sistemul termic/de climatizare de la sursa principală de tensiune electrică a locuinței dvs. Preveniți posibilitatea accidentării prin electrocutare.

Montajul termostatului

Partea din spate este prevăzută cu 4 deschizături pentru fixare pe perete. Pentru fixarea termostatului pe perete folosiți diblurile și șuruburile atașate. Amplasarea termostatului

Amplasarea termostatului (unității emițătoare) influențează semnificativ funcția acestuia. Alegeți locul în care stau cel mai adesea membrii familiei, de preferat pe perețele interior, unde este flux liber de aer și unde soarele nu luminează direct. Nu amplasați termostatul în apropierea surselor de căldură (televizoare, radiatoare, frigider) sau în apropierea ușii. Dacă nu veți respecta aceste recomandări, temperatura în încăperea nu va fi menținută corect.

Schema de conectare a unității de comutare

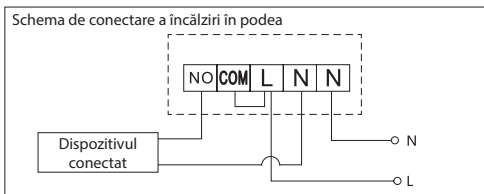
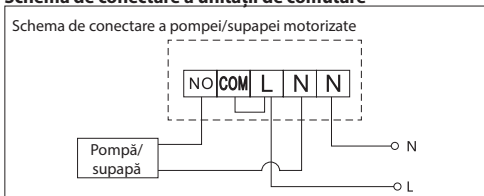

Schema de conectare a cazanului

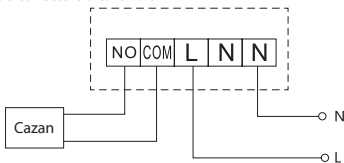

Puntea de sârmă preinstalată nu va fi conectată.

Schema de conectare a supapei de expansiune/acționării electrice

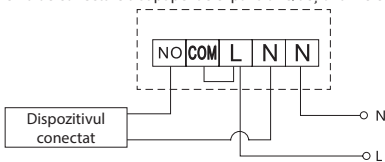

PUNEREA ÎN FUNCȚIUNE

Asocierea unității de comandă cu unitatea de comutare

Înainte de prima utilizare este necesară asocierea ambelor unități ale termostatului.

Asocierea permite transmiterea de informații între unitatea de comandă și cea de comutare.

Pentru reglare se folosește asocierea automată (self-learning).

1. Îndepărtați capacul termostatului (emițătorului) și introduceți bateriile 2x 1,5 V AAA în unitatea de comandă (respectați polaritatea corectă a bateriilor). Folosiți doar baterii alcaline, nu folosiți baterii recărcabile.
2. Conectați corect unitatea de comutare la sursa de tensiune, comutați întrerupătorul principal în poziția I și apăsați lung (min. 10 secunde) butonul M/A, începe să clipească dioda verde.
3. Pe termostat (emițător) țineți lung (min. 3 secunde) butonul LEARN pe placa de comandă.

Dioda verde pe unitatea de comutare va înceta să clipească, ambele unități sunt asociate.

Dacă doriți să modificați codul de asociere al ambelor unități, repetați procedeul de asociere de la punctul nr. 1 – codul de asociere se transcrie automat. Dacă termostatul nu funcționează corect, verificați vă rog polaritatea bateriilor, dacă nu sunt descărcate ori resetați termostatul prin scoaterea bateriilor.

Verificarea comunicării fără fir între unități

1. Cu roțița reglați valoarea temperaturii cu câteva grade mai mare, decât temperatura actuală din cameră.
2. Se aprinde dioda LED roșie pe unitatea de comutare.
3. Dacă dioda LED nu se aprinde, mutați unitatea de comandă mai aproape de unitatea de comutare.

Raza de acțiune între unitatea de comandă și cea de comutare este de max. 100 m în spațiu deschis. În spații interioare raza de acțiune se poate modifica din motivul blocării semnalului de pereți și alte obstacole.

Înterupătorul principal

Pentru pornirea unității de comutare poziționați întrerupătorul în poziția I. Dacă sistemul de încălzire/climatizare nu este utilizat timp mai îndelungat, recomandăm deconectarea unității de comutare (întrerupătorul principal în poziția O).

Selectarea regimului de funcționare (încălzire, răcire, temperatura anti-îngheț)

1. Pentru intrarea în setare apăsați roțița de comandă pe 5 secunde.
2. Prin rotirea roțiței de comandă selectați unul din următoarele regimuri:
 - a. HEAT (sistem de încălzire)
 - b. OFF (temperatura anti-îngheț 7 °C)
 - c. COOL (sistem de răcire)
3. Apăsați roțița de comandă pentru confirmarea selecției.

Indicatoare LED (diode)

Regim automat

În regimul automat va lumina dioda LED roșie în timpul conectării releului ieșire de către termostat.

Regim manual

Apăsați butonul MANUAL, se aprinde dioda LED verde.

După conectarea releului ieșire apăsați butonul M/A, se aprinde dioda roșie. Pentru ieșirea din regimul manual apăsați din nou butonul MANUAL, dioda LED verde se stinge.

Iluminarea ecranului

Prin apăsarea roțiței de comandă se activează iluminarea ecranului pe 10 secunde.

Grija și întreținerea

Produsul este proiectat astfel, ca la o manipulare adecvată să funcționeze corect ani îndelungați. Iată câteva recomandări pentru o manipulare corectă:

- Înainte de folosirea produsului, citiți cu atenție manualul de utilizare.
- Nu expuneți produsul la lumina directă a soarelui, temperatură și umiditate extremă și la variații bruște de temperatură. S-ar diminua precizia detectării.
- Nu amplasați produsul în locuri expuse la vibrații și zguduiri - ar putea provoca deteriorarea lui.
- Nu expuneți produsul la presiune excesivă, izbituri, praf, temperatură sau umiditate extremă - ar putea provoca defectarea funcționalității produsului, scurtarea autonomiei energetice, deteriorarea bateriilor și deformarea componentelor de plastic.
- Nu expuneți produsul la ploaie nici umiditate, stropi sau jeturi de apă.
- Pe produs nu așezați surse de foc deschis, de ex. lumânare aprinsă etc.
- Nu amplasați produsul în locuri fără flux de aer îndestulător.
- Nu introduceți în orificiile de aerisire niciun fel de obiecte.
- Nu interveniți la circuitele electrice interne ale produsului - acestea ar putea provoca deteriorarea lui și încetarea automată a valabilității garanției. Produsul trebuie reparat doar de un specialist calificat.
- La curățare folosiți cârpă fină și umedă. Nu folosiți diluanți nici detergenți - ar putea zgăria părțile de plastic și întrerupe circuitele electrice.
- Nu scufundați produsul în apă sau în alte lichide.
- În caz de deteriorare sau defectare a produsului nu efectuați singuri niciun fel de reparații. Predați-l spre reparare la magazinul în care l-ați procurat.
- Acest aparat nu este destinat utilizării de către persoane (inclusiv copii) a căror capacitate fizică, senzorială sau mentală, ori experiența și cunoștințele insuficiente împiedică utilizarea aparatului în siguranță, dacă nu vor fi supravegheate sau dacă nu au fost instruite privind utilizarea aparatului de către persoana responsabilă de securitatea acestora. Trebuie asigurată supravegherea copiilor, pentru a se împiedica joaca lor cu acest aparat.



Nu aruncați produsul uzat nici bateriile la deșeuri comunale nesortate, folosiți bazele de recepție a deșeurilor sortate. Prin lichidarea corectă a produsului împiedicați impactul negativ asupra sănătății și mediului ambiant. Reciclarea materialelor contribuie la protejarea resurselor naturale. Mai multe informații privind reciclarea acestui produs vi le poate oferi primăria locală, organizațiile de tratare a deșeurilor menajere sau la locul de desfacere, unde ați cumpărat produsul.

AVERTIZARE: Conținutul acestor instrucțiuni poate fi modificat fără avertizare prealabilă – datorită posibilităților de tipar limitate, simbolurile ilustrate pot să difere în mică măsură de afișarea pe ecran – conținutul acestui manual nu poate fi multiplicat fără acordul producătorului.

Emos soc. cu r.l. declară, că P5614 (emițător + receptor) este în conformitate cu cerințele de bază și alte prevederi corespunzătoare ale directivei 2014/53/EU. Aparatul poate fi utilizat liber în UE. Declarația de conformitate se poate găsi pe paginile web <http://www.emos.eu/download>.

RO | Belaidis termostatas

P5614 belaidis termostatas yra skirtas šildymo ir oro kondicionavimo sistemoms valdyti.

Svarbu

- Prieš naudodami pirmą kartą atidžiai perskaitykite termostato bei katilo ar oro kondicionavimo įrangos naudojimo instrukciją.
- Prieš montuojant termostatą išjunkite maitinimą!
- Įrangą montuoti gali tik kvalifikuotas asmuo!
- Montavimo metu laikykitės galiojančių standartų.

Techninės specifikacijos:

Apkrova: daugiausia 230 V KS; 16 A varžinė apkrova;

4 A induktyvioji apkrova

Laikrodžio tikslumas: ± 60 sek./mėn.

Temperatūros matavimas: nuo 0 °C iki 40 °C su 0,1 °C tikslumu ± 1 °C esant 20 °C

Temperatūros nustatymas: nuo 5 °C iki 35 °C 0,5 °C žingsniais

Temperatūros skirtumas: 0,2 °C

Darbinė temperatūra: nuo 0 °C iki 40 °C

Laikymo temperatūra: nuo -20 °C iki 60 °C

Blokų tarpusavio ryšys: naudojant 868 Mhz radijo signalą

Siųstuvo veikimo ribos: iki 100 m atviroje vietoje

Maitinimo šaltinis:

Valdymo blokas (siųstuvo): 2 vnt. 1,5 V AAA baterijų (LR6)

Perjungimo blokas (imtuvas): 230 V KS, 50 Hz

Matmenys ir svoris:

Valdymo bloko: 28 × 120 × 77 mm; 117 g

Perjungimo bloko: 26 × 86 × 86 mm; 146 g

Ekranu aprašymas (žr. 1 pav.)

- | | |
|--|-----------------------------|
| 1 – Veikimo režimas | 4 – Nustatytoji temperatūra |
| 2 – Vėsinimo režimas | 5 – Kambario temperatūra |
| 3 – Nusilpusios baterijos indikatorius | 6 – Šildymo režimas |

Valdymo mygtukų aprašymas

Termostatas (siųstuvas) (žr. 2 pav.)

1. – Valdymo / patvirtinimo mygtukas

Imtuvas (perjungimo blokas) (žr. 3 pav.)

- | | |
|----------------------------|---|
| 2. – Pagrindinis jungiklis | 3 – mygtukas M/A (raudona šviesos diodų lemputė) |
| ○ padėtis – išjungta | 4 – mygtukas „MANUAL“ (žalia šviesos diodų lemputė) |
| padėtis – įjungta | |

Nugarinė termostato pusė (žr. 4 pav.)

- 5 – Mygtukas „LEARN“ blokams susieti

Termostato priekinės dalies nuėmimo procedūra (žr. 5 pav.)

- 2, 3 – Atsuktuvu spauskite vidinį užraktą ir nuimkite priekinį dangtį

Perjungimo bloko priekinės dalies nuėmimo procedūra (žr. 6 pav.)

- 2, 3 – Atsuktuvu spauskite vidinį užraktą ir nuimkite priekinį dangtį

MONTAVIMAS

Įspėjimas.

Prieš keisdami termostatą, atjunkite šildymo / oro kondicionavimo sistemą nuo maitinimo šaltinio. Taip apsisausosite nuo galimų elektros smūgių.

Termostato montavimas

Termostato gale yra 4 angos, skirtos jo montavimui ant sienos. Termostatą prie sienos pritvirtinkite naudodami pridedamus varžtus ir sienos kaiščius.

Termostato montavimo vieta

Termostato (siųstuvo) montavimo vieta turi didelę įtaką jo veikimui. Pasirinkite vietą, kur šeimos nariai praleidžia daugiausia laiko, pageidautina, montuokite ant vidinės sienos, kur oras laisvai cirkuliuoja ir nepatenka tiesioginių saulės spindulių. Nemontuokite termostato netoli šilumos šaltinių, tokių kaip televizoriai, radiatoriai, šaldytuvai, ir durų. Nesilaikant šių rekomendacijų nebus galima tinkamai valdyti kambario temperatūros.

Perjungimo bloko elektros schema

Siurblio / motorizuoto vožtuvo prijungimo diagrama

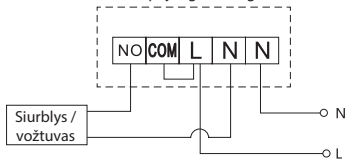

Grindų šildymo sistemos prijungimo diagrama

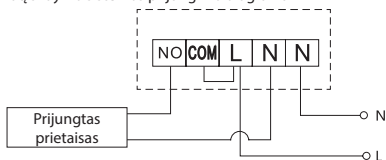

Vandens šildytuvo prijungimo diagrama

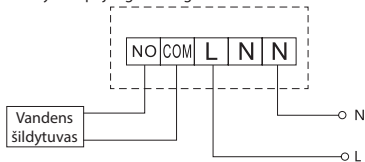

Iš anksto įrengtas laidų sujungiklis nebus prijungtas.

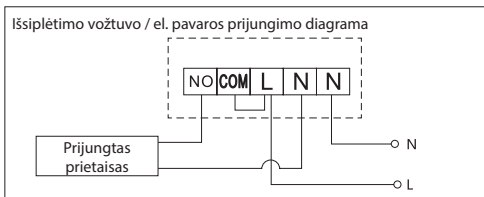

PRIETAISO NAUDOJIMAS

Valdymo bloko susiejimas su perjungimo bloku

Abu termostato blokus reikia susieti prieš naudojant pirmą kartą.

Susiejus galima perduoti informaciją tarp valdymo bloko ir perjungimo bloko.

Nuostatos keičiamos automatinio siejimo būdu (mokosi savarankiškai).

1. Nuimkite termostato (siųstuvo) dangtelį ir įdėkite dvi 1,5 V AAA baterijas į valdymo bloką (atsižvelkite į baterijų poliškumą). Naudokite tik šarmines baterijas. Nenaudokite įkraunamų baterijų.
2. Tinkamai prijunkite perjungimo bloką prie maitinimo šaltinio, įjunkite pagrindinį jungiklį į padėtį I ir palaikykite nuspaudę (bent 10 sek.) mygtuką M/A. Ims mirksėti žalias diodas.
3. Nuspauskite ir palaikykite (bent 3 sek.) mygtuką „LEARN“, esantį termostato (siųstuvo) valdymo skydelyje.

Perjungimo bloko žalias diodas nustos mirksėti, ir abu bloškai bus susieti.

Jei norite pakeisti abiejų blokų siejimo kodą, pakartokite visą siejimo procedūrą nuo 1 žingsnio – siejimo kodas bus automatiškai perrašytas.

Jei termostatas veikia netinkamai, patikrinkite baterijų poliškumą, įkrovimo lygį arba išimkite baterijas ir paleiskite termostatą iš naujo.

Belaidžio ryšio tarp blokų tikrinimas

1. Ratuku nustatykite temperatūrą, keliais laipsniais aukštesnę už dabartinę kambario temperatūrą.
2. Užsidegs perjungimo bloko raudona šviesos diodų lemputė.
3. Jei lemputė neužsidega, valdymo bloką įrenkite arčiau perjungimo bloko.

Didžiausias atstumas tarp valdymo bloko ir perjungimo bloko yra 100 m atviroje vietoje. Atstumas gali būti mažesnis patalpų viduje, nes signalą blokuoja sienos ir kitos kliūtys.

Pagrindinis jungiklis

Norėdami įjungti perjungimo bloką, jungiklį įjunkite į padėtį I.

Jei šildymo / oro kondicionavimo sistema ilgą laiką nenaudojama, rekomenduojama išjungti perjungimo bloką (pagrindinį jungiklį įjunkite į padėtį ○).

Veikimo režimo parinkimas (šildymas, vėsinimas, apsauga nuo užšalimo)

1. Paspauskite ir 5 sekundes palaikykite valdymo ratuką, kad atvertumėte režimo nuostatas
2. Pasukite valdymo ratuką, kad pasirinktumėte vieną iš šių režimų:
 - a. „HEAT“ (šildymo sistema)
 - b. „OFF“ (apsauga nuo užšalimo, 7 °C temperatūra)
 - c. „COOL“ (vėsinimo sistema)
3. Paspauskite valdymo ratuką, kad patvirtintumėte savo pasirinkimą.

Šviesos diodų indikatoriai

Automatinis režimas

Įjungus automatinį režimą, ims šviesti raudona šviesos diodų lemputė, kai termostatas įjungs išvesties rėlę.

Rankinis režimas

Spauskite mygtuką „MANUAL“, užsidegs žalia šviesos diodų lemputė.

Norėdami įjungti išvesties rėlę, spauskite mygtuką M/A, užsidegs raudona šviesos diodų lemputė.

Norėdami išjungti rankinį režimą, dar kartą nuspauskite mygtuką „MANUAL“, žalia šviesos diodų lemputė užges.

Ekranu foninis apšvietimas

Paspaudus valdymo ratuką, 10 sekundžių įsijungia foninis apšvietimas.

Techninė priežiūra ir eksploatacija

Tinkamai naudojant, šis gaminys patikimai veiks ne vienerius metus. Štai keletas patarimų dėl tinkamo naudojimo:

- Įdėmiai perskaitykite naudotojo vadovą prieš pradėdami naudoti šį gaminį.
- Saugokite gaminį nuo tiesioginių saulės spindulių, didelio šalčio, drėgmės ir staigių temperatūros pokyčių. Tai gali sumažinti aptikimo tikslumą.
- Nedėkite gaminio vietose, kuriose jaučiama vibracija ar smūgiai – tai gali jį pažeisti.
- Saugokite gaminį nuo didelės jėgos poveikio, smūgių, dulkių, aukštos temperatūros arba drėgmės, nes šie veiksniai gali sukelti gedimą, sąlygoti trumpesnį baterijų veikimą ir plastikinių dalių deformavimą, sugadinti baterijas.
- Saugokite gaminį nuo lietus arba didelės drėgmės, vandens lašų ar pusrų.
- Nepalikite jo netoli atviros liepsnos šaltinių, pvz., degančios žvakės ar kt.

- Nedēkite gaminio nepakankamai vēdinamose vietose.
- Nedēkite jokiņu objektu j gaminio vēdinimo angas.
- Nelieskite gaminio vidaus elektros grandinju, nes galite pažeisti gaminj ir automatiškai netekti garantijas. Prietaisā remontuoti gali tik kvalifikuotas specialistas.
- Gaminj valykite šiek tiek drėgnu minkštu audiniu. Nenaudokite tirpikliu ar valymo priemoniu, nes jie gali subraižyti plastikines dalis ir sukelti elektros grandinēs daliu korozijā.
- Nenardinkite gaminio j vandenj ar kitus skysčius.
- Jei gaminys sugedo ar jame yra defektas, neremontuokite jo patys. Nuneškite jį remontuoti j parduotuvē, kurioje pirkote.
- Šis prietaisas nėra skirtas naudoti asmenims (įskaitant vaikus), turintiems fizinę, jutiminę ar protinę negaliā ir neturintiems patirties ar žiniu, kuriu reikia norint prietaisā naudoti saugiai. Tokie asmenys turi būti informuojami, kaip naudoti prietaisā, ir prižiūrimi asmens, atsakingo už jų saugumą. Vaikai visada turi būti prižiūrimi ir negali žaisti su prietaisu.



Neišmeskite prietaiso ir bateriju kaip neišrūšiuotų buitinių atlieku, pasibaigus jų naudojimo laikui, tačiau pristatykite juos j išrūšiuotų atlieku surinkimo skyrius. Teisingas gaminio utilizavimas padeda išvengti neigiamų padarinių žmonių sveikatai ir aplinkai. Medžiagu perdirbimas padeda išsaugoti gamtos išteklius. Daugiau informacijos apie šio prietaiso perdirbimą gausite susisiekę su savivaldybės institucija, buitinių atlieku apdorojimo organizacija arba pardavimo įstaiga, kurioje įsigijote prietaisā.

ĮSPĖJIMAS. Šio naudotojo vadovo turinys gali būti keičiamas be išankstinio įspėjimo – dėl spausdinimo apribojimū rodomi simboliai gali šiek tiek skirtis nuo ekrane rodomū simboliu – šio naudotojo vadovo turinio negalima atkurti be gamintojo leidimo.

„Emos spol s.r.o.“ pareiškia, kad gaminys P5614 (siųstuvus + imtuvus) atitinka pagrindinius Direktyvos 2014/53/EB reikalavimus ir kitas susijusias nuostatas. Prietaisus galima laisvai naudoti ES. Atitikties deklaracijā galima rasti adresu <http://www.emos.eu/download>.

LV | Bezvadu termostats

P5614 bezvadu termostats ir paredzēts apkures un gaisa kondicionēšanas sistēmu kontrolēšanai.

Svarīgi!

- Pirms pirmās lietošanas reizes rūpīgi izlasiet termostata, kā arī apkures katla vai gaisa kondicionēšanas iekārtas lietošanas rokasgrāmatu.
- Pirms termostata uzstādīšanas, izslēdziet strāvas padevi!
- Uzstādīšana jāveic kvalificētam speciālistam!
- Uzstādīšanas laikā ievērojiet piemērojamos standartus.

Tehniskā specifikācija

Pārlēdzamā slodze: maks. 230 V maiņstrāva; 16 A rezistīvajai slodzei;
4 A induktīvajai slodzei

Pulksteņa precizitāte: ± 60 sekundes/mēnesī

Temperatūras mērījumi: 0 līdz 40 °C ar 0,1 °C izšķirtspējas precizitāti,
 ± 1 °C 20 °C temperatūrā

Temperatūras iestatišana: 5 līdz 35 °C, palielināšanās par 0,5 °C

Temperatūras izšķirtspēja: 0,2 °C

Darba temperatūra: 0 līdz +40 °C

Uzglabāšanas temperatūra: -20 līdz +60 °C

Iekārtu starpsavienojums: ar 868 MHz radiosignāla starpniecību

Raidītāja diapazons: līdz 100 m atklātās vietās

Strāvas padeve:

Vadības bloks (raidītājs): divas 1,5 V AAA tipa baterijas (LR6)

Pārlēgšanas iekārta (uztvērējs): 230 V AC/50 Hz

Izmērs un svars:

Vadības bloks: 28 × 120 × 77 mm; 117 g

Pārlēgšanas iekārta: 26 × 86 × 86 mm; 146 g

Displeja apraksts (skatīt 1. attēlu)

- | | |
|---|---------------------------|
| 1 – Darbības režīms | 4 – Iestatītā temperatūra |
| 2 – Dzesēšanas režīms | 5 – Telpas temperatūra |
| 3 – Izlādējušās baterijas
indikators | 6 – Apkures režīms |

Vadības pogu apraksts

Termostats (raidītāja iekārta) (skatīt 2. attēlu)

1 – Vadības/apstiprināšanas poga

Uztvērējs (pārlēgšanas iekārta) (skatīt 3. attēlu)

- | | |
|-----------------------|--|
| 2 – Galvenais slēdzis | 3 – M/A poga (sarkana LED) |
| ○ pozīcija – izslēgts | 4 – MANUĀLĀ (MANUAL) režīma
poga (zaļa LED) |
| ⌋ pozīcija – ieslēgts | |

Termostata aizmugure (skatīt 4. attēlu)

5 – MĀCĪŠANĀS (LEARN) poga iekārtu savienošanai pāri

Termostata priekšpuses noņemšanas procedūra (skatīt 5. attēlu)

2, 3 – Ar skrūvgriezi nospiediet uz leju un turiet iekšējo slēdzeni, noņemiet priekšējo vāku

Pārslēgšanas iekārtas priekšpuses noņemšanas procedūra

(skatīt 6. attēlu)

2, 3 – Ar skrūvgriezi nospiediet uz leju un turiet iekšējo slēdzeni, noņemiet priekšējo vāku

UZSTĀDĪŠANA

Brīdinājums!

Pirms termostata nomaiņas atvienojiet apkures/gaisa kondicionēšanas sistēmu no jūsu dzīvokļa elektrotīkla. Tas nepieļaus potenciālas elektriskās strāvas izraisītas traumas.

Termostata uzstādīšana

Termostata aizmugurē ir četras atveres uzstādīšanai pie sienas. Izmantojiet komplektācijā iekļautās skrūves un sienas tapas, lai uzstādītu termostatu.

Termostata novietojums

Termostata (raidītāja iekārtas) novietojums būtiski ietekmē tā darbību. Izvēlieties vietu, kur ģimenes locekļi pavada lielāko daļu laika, vēlams izvēlēties iekšējo sienu, kur gaiss brīvi cirkulē, bez tiešas saules gaismas. Nenovietojiet termostatu siltuma avotu (piemēram, televizoru, radiatoru, ledusskapju) tuvumā vai tuvu durvīm. Šo ieteikumu neievērošana traucēs pareizu telpas temperatūras kontroli.

Pārslēgšanas iekārtas elektroinstalācijas shēma

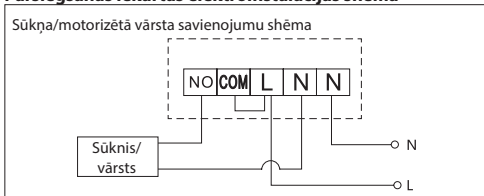

Grīdas apkures savienojumu shēma

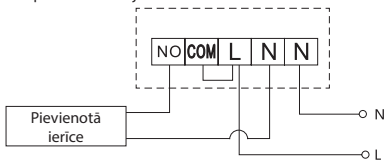

Apkures katla savienojumu shēma

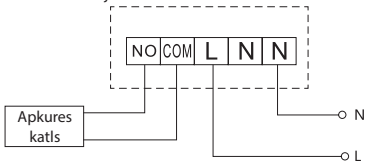

Iepriekš uzstādīta vadu savienotājapskava netiks pievienota.

Izplešanās vārsta/elektropiedziņas savienojumu shēma

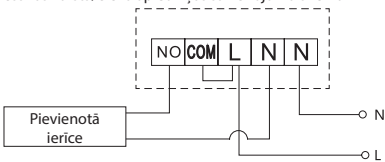

IERĪCES LIETOŠANAS UZSĀKŠANA

Vadības bloka savienošana pāri ar pārslēgšanas iekārtu

Abām termostata iekārtām pirms pirmās lietošanas reizes ir jābūt savienotām pāri.

Savienošana pāri nodrošina informācijas apmaiņu starp vadības bloku un pārslēgšanas iekārtu.

Iestatīšana tiek veikta, izmantojot automatizētu savienošanu pāri (pašmācības funkciju).

1. Noņemiet termostata (raidītāja) vāciņu un ievietojiet divas 1,5 V AAA tipa baterijas vadības blokā (ievērojiet pareizu bateriju polaritāti). Izmantojiet tikai sārma baterijas. Neizmantojiet atkārtoti uzlādējamās baterijas.
2. Pareizi pievienojiet pārslēgšanas iekārtu sprieguma avotam, pagrieziet galveno slēdzi pozīcijā I un turiet nospiestu (vismaz desmit sekundes) M/A pogu; sāks mirgot zaļā diode.
3. Turiet nospiestu (vismaz trīs sekundes) pogu LEARN uz termostata (raidītāja) instrumentu paneļa.

Zaļā diode uz pārslēgšanas iekārtas pārtrauks mirgot – abas iekārtas ir savienotas pāri.

Ja vēlaties nomainīt abu iekārtu savienojuma kodu, atkārtojiet visu pāri savienošanas procedūru no 1. darbības – savienojuma kods tiks pārrakstīts automātiski.

Ja termostats nedarbojas pareizi, lūdzu, pārbaudiet bateriju polaritāti, vai tās ir pietiekami uzlādētas, vai arī atiestatiet termostatu, izņemot un ievietojot atpakaļ baterijas.

Bezvadu savienojuma starp iekārtām pārbaude

1. Izmantojiet ripu, lai iestatītu temperatūru pāris grādus augstāk nekā pašreizējā istabas temperatūra.
2. Iedegsies pārslēgšanas iekārtas sarkanā LED.
3. Ja LED neiedegas, pārvietojiet vadības bloku tuvāk pārslēgšanas iekārtai.

Maksimālais diapazons starp vadības bloku un pārslēgšanas iekārtu ir 100 m atklātā vietā. Diapazons var samazināties iekštelpās, jo signālu bloķē sienas un citi šķēršļi.

Galvenais slēdzis

Lai ieslēgtu pārslēgšanas iekārtu, iestatiet slēdzi pozīcijā I.

Ja apkures/gaisa kondicionēšanas sistēma netiek izmantota ilgāku laika periodu, ir ieteicams izslēgt pārslēgšanas iekārtu (pārslēgt galveno slēdzi pozīcijā O).

Darbības režīma izvēle (apkure, dzesēšana, pretsasalšanas temperatūra)

1. Turiet nospiestu vadības ripu piecas sekundes, lai ievadītu režīma iestatījumus.
2. Pagrieziet vadības ripu, lai izvēlētos kādu no šādiem režīmiem:
 - a. HEAT (apkures sistēma);
 - b. OFF (pretsasalšanas temperatūra, 7 °C);
 - c. COOL (dzesēšanas sistēma).

3. Nospiediet vadības ripu, lai apstiprinātu savu izvēli.

LED indikatori

Automātiskais režīms

Automātiskajā režīmā sarkana LED iedegas, kad termostats pārslēdzas uz izejas releju.

Manuālais režīms

Nospiediet pogu MANUAL; iedegsies zaļa LED.

Lai pārslēgtos uz izejas releju, nospiediet M/A pogu; iedegsies sarkana LED. Lai izslēgtu manuālo režīmu, vēlreiz nospiediet pogu MANUAL; izslēgsies zaļā LED.

Displeja apgaismojums

Nospiežot vadības ripu, desmit sekundes tiek aktivizēts displeja apgaismojums.

Apkope un uzturēšana

Izstrādājums ir paredzēts, lai uzticami kalpotu gadiem, ja to izmanto pareizi. Turpmāk ir sniegti dažādi padomi pareizas darbības nodrošināšanai.

- Pirms izstrādājuma lietošanas rūpīgi izlasiet šo instrukciju.
- Nepakļaujiet izstrādājumu tiešiem saules stariem, lielam aukstumam un mitrumam, kā arī pēkšņām temperatūras izmaiņām. Tas mazinās noteikšanas precizitāti.
- Nenovietojiet izstrādājumu vietās, kas ir pakļautas vibrācijai vai triecieniem, – tie var izraisīt bojājumus.
- Nepakļaujiet izstrādājumu pārmērīgam spēkam, triecieniem, putekļiem, augstas temperatūras ietekmei vai mitrumam – tie var izraisīt nepareizu darbību, saīsināt baterijas kalpošanas laiku, sabojāt bateriju un deformēt plastmasas detaļas.
- Nepakļaujiet izstrādājumu lietošanai vai lielum mitrumam, pilošam ūdenim vai ūdens šļakatām.
- Nenovietojiet uz izstrādājuma atklātas liesmas avotus, piemēram, degošu sveci u. c.
- Nenovietojiet izstrādājumu vietā ar nepietiekamu gaisa plūsmu.
- Neievietojiet priekšmetus izstrādājuma atverēs.
- Neaizskariet izstrādājuma iekšējās elektriskās ķēdes – šādi var sabojāt izstrādājumu, un garantija automātiski tiek anulēta. Bojājumu gadījumā izstrādājums jāremontē tikai kvalificētam speciālistam.
- Tīriet izstrādājumu ar nedaudz samitrinātu mīkstu drānu. Neizmantojiet šķīdinātājus vai tīrīšanas līdzekļus – tie var saskrāpēt plastmasas detaļas un izraisīt elektrisko ķēžu koroziju.
- Negremdējiet izstrādājumu ūdenī vai citā šķīdumā.
- Izstrādājuma bojājumu vai defektu gadījumā neveiciet remontdarbus patstāvīgi. Nododiet ierīci labošanai veikalā, kurā to iegādājāties.

- Šo ierīci nav atļauts lietot personām (tostarp bērniem) ar ierobežotām fiziskajām, maņu vai garīgajām spējām vai personām, kurām pieredzes vai zināšanu trūkums neļauj droši izmantot ierīci. Šādām personām ir jāiemāca iekārtas lietošana un tās ir jāuzrauga personai, kura ir atbildīga par drošību. Bērni vienmēr ir jāuzrauga, un viņi nedrīkst spēlēt ar izstrādājumu.



Pēc ierīces vai bateriju darbmūža beigām neizmetiet tās sadzīves atkritumos, izmantojiet šķirotu atkritumu savākšanas punktu. Izstrādājuma atbilstoša likvidēšana ļauj mazināt nelabvēlīgo ietekmi uz cilvēku veselību un vidi. Materiālu atkārtota pārstrāde ļauj taupīt dabas resursus. Lai iegūtu plašāku informāciju par šā izstrādājuma otrreizēju pārstrādi, sazinieties ar pašvaldības iestādi, sadzīves atkritumu apsaimniekošanas uzņēmumu vai pārdošanas vietu, kur iegādājāties šo izstrādājumu.

BRĪDINĀJUMS! Šīs rokasgrāmatas saturs var tikt grozīts bez iepriekšēja brīdinājuma; ņemot vērā drukāšanas ierobežojumus, norādiet simboli var nedaudz atšķirties no tiem, kas ir redzami displejā; šīs rokasgrāmatas saturu ir aizliegts reproducēt bez ražotāja atļaujas.

Emos spol. s.r.o. apliecina, ka P5614 (raidītājs un uztvērējs) atbilst Direktīvas Nr. 2014/53/EK pamatprasībām un pārējiem atbilstošajiem noteikumiem. Ierīces var brīvi lietot ES. Atbilstības deklarācija ir pieejama <http://www.emos.eu/download>.

EE | Juhtmevaba termostaat

P5614 termostaat on loodud kütte- ja kliimasüsteemide juhtimiseks.

Oluline!

- Enne esmakordset kasutamist lugege hoolikalt termostaadi kasutusjuhendit, aga ka katla või kliimaseadme kasutusjuhendit.
- Enne termostaadi paigaldamist lülitage toide välja!
- Paigaldamine peab toimuma kvalifitseeritud personali poolt!
- Paigaldamise ajal järgige kehtivaid standardeid.

Tehniline kirjeldus:

Lülitatud koormus: max 230 V vahelduvvoolu; 16 A takistusliku koormuse korral; 4 A induktiivse koormuse korral

Kella täpsus: ±60 sekundit/kuus

Temperatuuri mõõtmise: 0 °C kuni 40 °C ja 0,1 °C resolutsiooni täpsusega ± 1 °C 20 °C juures

Temperatuuri seadistus: 5 °C kuni 35 °C sammuga 0,5 °C

Temperatuuri erinevus: 0,2 °C
Töötemperatuur: 0 °C kuni 40 °C
Säilitustemperatuur: -20 kuni 60 °C
Võrkude ühendamine: 868 MHz raadiosignaali kaudu
Saatja seadme vahemik: kuni 100 m avatud alal

Toide:

Juhtseade (saatja): 2x 1,5 V AAA patareid (LR6)

Lülitusseade (vastuvõtja): 230 V vahelduvvoolu / 50 Hz

Mõõtmed ja kaal:

Juhtseade: 28 x 120 x 77 mm; 117 g

Lülitusseade: 26 x 86 x 86 mm; 146 g

Kuva kirjeldus (vt joonist 1)

- | | |
|--------------------------------|--------------------------|
| 1 – töörežiim | 4 – määratud temperatuur |
| 2 – jahutusrežiim | 5 – toatemperatuur |
| 3 – patarei tühjenemise näidik | 6 – kütterežiim |

Juhtnupu kirjeldus

Termostaat (saatja) (vt joonist 2)

- 1 – juht-/kinnitusnupp

Vastuvõtja (lülitusseade) (vt joonist 3)

- | | |
|-----------------|-----------------------------------|
| 2 – pealülit | 3 – M/A nupp (punane LED) |
| ○ asend: väljas | 4 – nupp MANUAALNE (roheline LED) |
| ⊥ asend: sees | |

Termostaadi tagakülg (vt joonist 4)

- 5 – ÖPPIMISE nupp seadmete ühendamiseks

Termostaadi esiosa eemaldamise kord (vt joonist 5)

- 2, 3 – kasutage kruvikeerajat sisemise luku vajutamiseks ja all hoidmiseks, eemaldage esikate

Lülitusseadme esiosa eemaldamise kord (vt joonist 6)

- 2, 3 – kasutage kruvikeerajat sisemise luku vajutamiseks ja all hoidmiseks, eemaldage esikate

PAIGALDAMINE

Hoiatus:

enne termostaadi asendamist lülitage kütte-/kliimasüsteem oma korteri põhivoolust lahti. See hoiab ära võimaliku vigastuse elektrivooluga.

Termostaadi paigaldamine

Termostaadi tagaküljel on 4 avaust seinale kinnitamiseks. Termostaadi paigaldamiseks kasutage kaasasolevaid kruvisid ja seinakinnitusi.

Termostaadi asukoht

Termostaadi (saatja) asukoht mõjutab märkimisväärselt selle toimimist. Valige koht, kus pereliikmed veedavad suurema osa oma ajast, eelistatavalt sisessein, kus õhk ringleb vabalt, ilma otsese päikesepaisteta. Ärge asetage termostaati soojusallikate (nt telerid, radiaatorid, külmikud) lähedusse või ukse lähedusse. Nende soovitude mittejärgimine ei võimalda ruumitemperatuuri õigesti reguleerida.

Lülitusseade elektriskeem

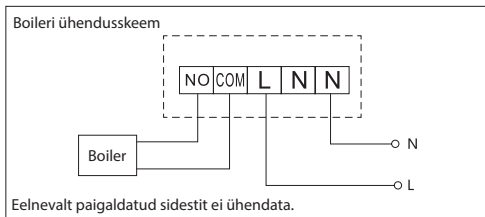
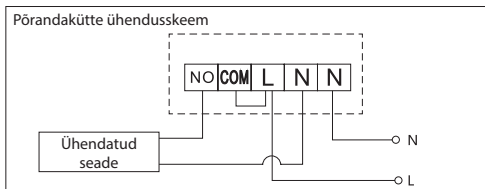
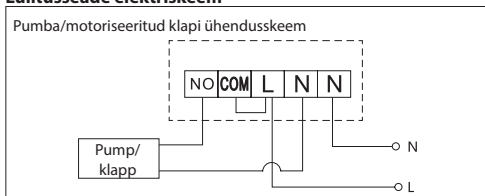

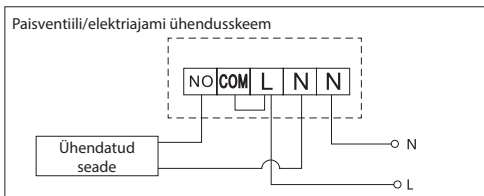

SEADME KASUTUSELEVÕTT

Juhtseadme sidumine lülitusseadmega

Enne esmakordset kasutamist tuleb mõlemad termostaadiseadmed siduda. Sidumine võimaldab edastada teavet juhtseadme ja lülitusseadme vahel. Seadistamine toimub automaatse sidumise teel – eneseõpe

1. Eemaldage termostaadi (saatja) kate ja paigaldage juhtseadmesse 2x 1,5 V AAA patareid (veenduge, et patareide polaarsus oleks õige). Kasutada ainult leelispatareisid. Mitte kasutada laaditavaid patareisid.
2. Ühendage lülitusseade pingesallikaga, lülitage pealüliti asendisse I ning hoidke nuppu M/A pikalt (vähemalt 10 sekundit) all; roheline diod hakkab vilkuma.
3. Vajutage pikalt (vähemalt 3 sekundit) termostaadi (saatja) näidikupaneelil olevat ÕPPIMISE (LEARN) nuppu.

Lülitusseadmel olev roheline diod lõpetab vilkumise ja mõlemad seadmed on nüüd ühendatud.

Kui soovite kahe seadme ühenduskoodi muuta, siis korra kogu protseduuri alates 1. sammust ja ühenduskood kirjutatakse automaatselt üle.

Kui termostaat ei tööta korralikult, kontrollige patareide polaarsust, kas need on piisavalt laetud, või lähtestage termostaat, eemaldades patareid ja paigaldades need tagasi.

Seadmetevahelise juhtmevaba ühenduse testimine

1. Kasutage ketast, et määrata temperatuur, mis on mõne kraadi võrra kõrgem kui praegune toatemperatuur.
2. Lülitusseadme punane LED süttib.
3. Kui LED ei sütti, liigutage juhtseade lülitusseadmele lähemale.

Juht- ja lülitusseadme vaheline maksimaalne kaugus on avatud ruumis 100 m. Võib vahemik olla madalam, sest signaali blokeerivad seinad ja muud takistused.

Pealüliti

Lülitusseadme sisselülitamiseks seadke lüliti I asendisse.

Kui kütte-/kliimasüsteemi pikemat aega ei kasutata, on soovitatav lülitus-seade välja lülitada (lülitage pealüliti asendisse )

Töörežiimi valimine (küte, jahutus, külmakindlustemperatuur)

1. Režiimi seadetesse sisenemiseks vajutage ja hoidke 5 sekundit juhtketast.
2. Keerake juhtketast, et valida üks järgmistest režiimidest:
 - a. HEAT (küttesüsteem)
 - b. OFF (külmakindlustemperatuur 7 °C)
 - c. COOL (jahutussüsteem)
3. Valiku kinnitamiseks vajutage juhtketast.

LED-näidikud

Automaatrežiim

Automaatrežiimis põleb punane LED-tuli, kui termostaat lülitab väljund-relee sisse.

Käsitsirežiim

Vajutage nuppu MANUAAL; süttib roheline LED-tuli.

Väljundrelee sisselülitamiseks vajutage M/A nupule; süttib punane LED-tuli. Käsitsirežiimi väljalülitamiseks vajutage uuesti nuppu MANUAAL; roheline LED-tuli kustub.

Ekraani taustvalgustus

Juhtketta vajutamine aktiveerib ekraani taustvalgustuse 10 sekundiks.

Korrashoid ja hooldamine

Toode on mõeldud nõuetekohasel kasutamisel töökindlalt toimima paljude aastate jooksul. Siin on mõned nõuanded nõuetekohaseks kasutamiseks:

- Lugege kasutusjuhendit hoolikalt enne selle toote kasutamist.
- Ärge asetage toodet otsese päikesevalguse, äärmise külma ega niiskuse kätte või äkiliste temperatuurimuutustega keskkonda. See vähendaks tuvastamise täpsust.
- Ärge asetage toodet kohtadesse, kus on vibratsiooni- ja löögioht – need võivad põhjustada kahjustusi.
- Ärge avaldage tootele ülemäära jõudu, hoidke seda löökide, tolmu, kõrgete temperatuuride või niiskuse eest – need võivad põhjustada tõrkeid, aku kasutusea lühenemise, patareide kahjustusi ja plastosade deformatsiooni.
- Ärge asetage toodet vihma kätte või väga niiskesse kohta, ega laske sel kokku puutuda veetilkade või -pripsmetega.
- Ärge asetage tootele avatud leegiallikaid, nt süüdatud küünalt jne.
- Ärge asetage toodet ebapiisava õhuvooluga kohtadesse.
- Ärge sisestage esemeid toote õhutusavadesse.

- Ärge muutke toote sisemisi elektrihaelaid – see võib toodet kahjustada ja tühistab automaatselt garantii. Toodet tohib parandada ainult kvalifitseeritud spetsialist.
- Toote puhastamiseks kasutage kergelt niisutatud pehmet lappi. Ärge kasutage lahusteid ega puhastusvahendeid – need võivad plastikut osasid kriimustada ja põhjustada elektrihaelate korrosiooni.
- Ärge kastke toodet vette või muudesse vedelikke.
- Toote kahjustuse või defekti korral ei tohi te seda ise remontida. Saate seda parandada poes, kust selle ostsite.
- Seadet ei tohi kasutada isikud (sh lapsed), kellel on füüsilised, meeleorganite või vaimsed puuded isikud või kellel puuduvad piisavad kogemused ja teadmised, et seadet ohutult kasutada. Neid tuleb juhendada seadme kasutamise kohta ning kasutamine peab toimuma nende ohutuse eest vastutava isiku järelevalve all. Lapsi tuleb alati jälgida ning nad ei tohi seadmega mängida.



Ärge visake elektriseadmeid ega patareisiid pärast nende kasutusea lõppu sortimata olmejäätmete sekka, vaid viige need eraldi kogumispunkti. Tootest õige vabanemine aitab ennetada negatiivseid mõjusid inimeste tervisele ja keskkonnale. Materjalide ringlussevõtt aitab loodusvarusid kaitsta. Juhul kui soovite rohkem teavet selle toote kasutusest kõrvaldamise kohta, võtke ühendust kohaliku omavalitsuse, majapidamisjäätmeid töötleva ettevõtte või poega, kust toote ostsite.

HOIATUS: Selle juhendi sisu võib eelneva etteteatamiseta muuta – printimise piirangute tõttu võivad kuvatud sümbolid ekraanist veidi erineda – käesoleva juhendi sisu ei tohi ilma tootjapoolse loata reprodutseerida.

Emos spol.s r.o. kinnitab, et P5614 (saatja + vastuvõtja) on kooskõlas direktiivi 2014/53/EÜ põhinõuete ja muude asjakohaste sätetega. Seadmeid saab ELis vabalt kasutada. Vastavusdeklaratsioon on kättesaadav aadressil <http://www.emos.eu/download>.

BG | Безжичен термостат

Безжичният термостат P5614 е проектиран за управление на отоплителни системи и климатизи.

Важно

- Преди първоначалната употреба прочетете внимателно ръководството за работа с термостата, както и ръководството за котела или климатика.

- Изключете захранващото напрежение преди да пристъпите към монтиране на термостата!
- Монтажът трябва да се извърши от правоспособно лице!
- По време на монтажа следвайте приложимите стандарти.

Технически характеристики:

Превключван товар: макс. 230 V променлив ток; 16 A при активен товар, 4 A при индуктивен товар

Точност на часовника: ± 60 секунди на месец

Измерване на температурата: от 0 °C до 40 °C с разделителна способност 0,1 °C точност ± 1 °C при 20 °C

Задаване на температурата: От 5 °C до 35 °C със стъпка от 0,5 °C

Температурна разлика: 0,2 °C

Работна температура: от 0 °C до 40 °C

Температура на съхранение: от -20 °C до 60 °C

Взаимосвързаност на уреда: чрез радиосигнал с честота 868 MHz

Обхват на връзката: до 100 m на открито

Захранване:

Управляващ модул (предавател): 2 бр. батерии 1,5 V тип AAA (LR6)

Превключващ модул (приемник): 230 V~ / 50 Hz

Размери и тегло:

Управляващ модул: 28 mm x 120 mm x 77 mm; 117 g

Превключващ модул: 26 mm x 86 mm x 86 mm; 146 g

Описание на дисплея (вж. фиг. 1)



- | | |
|-----------------------------------|--------------------------------|
| 1 – Работен режим | 4 – Задаване на температура |
| 2 – Режим на охлаждане | 5 – Температура на помещението |
| 3 – Индикация за изтощена батерия | 6 – Режим на отопление |

Описание на бутона за управление

Термостат (модул на предавателя) (вж. фиг. 2)

- 1 – Бутон за управление/потвърждаване

Приемник (превключващ модул) (вж. фиг. 3)

- | | | |
|---|----------------------------------|------------------------------------|
| 2 – Главен превключвател
положение  – изкл.
положение  – вкл. | 3 – Бутон M/A (червен светодиод) | 4 – Бутон MANUAL (зелен светодиод) |
|---|----------------------------------|------------------------------------|

Задна страна на термостата (вж. фиг. 4)

- 5 – Бутон LEARN за сдвояване на уредите

Процедура за сваляне на предната част на термостата (вж. фиг. 5)

- 2, 3 – С помощта на отвертка натиснете надолу и задръжте вътрешния фиксатор, свалете предния капак

Процедура за сваляне на предната част на превключващия модул (вж. фиг. 6)

2, 3 – С помощта на отвертка натиснете надолу и задръжте вътрешния фиксатор, свалете предния капак

МОНТИРАНЕ

Предупреждение:

Преди да пристъпите към подмяната на термостата, изключете захранването на отоплителната/охладителната система в жилището. Това ще предотврати евентуални наранявания, причинени от електрически ток.

Монтиране на термостата

На задната страна на термостата има 4 отвора за монтиране на стена. Използвайте доставените в комплекта винтове и дюбели за стена, за да монтирате термостата.

Монтиране на термостата

Монтирането на термостата (модула на предавателя) значително повлиява на неговото функциониране. Изберете място, където членовете на семейството прекарват основната част от времето си, за предпочитане на вътрешна стена, без директно осветяване от слънчева светлина и където въздухът циркулира свободно. Не монтирайте термостата в близост до източници на топлина (напр. телевизори, радиатори и хладилници) или близо до врата. Нарушаването на тези предписания води до неправилно регулиране на температурата в помещението.

Електрическа схема на свързване на превключващия модул

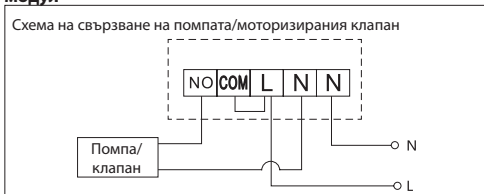

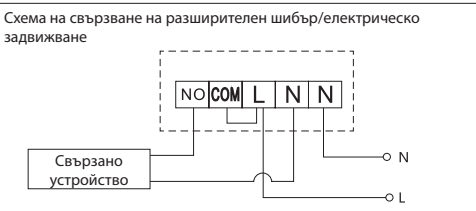
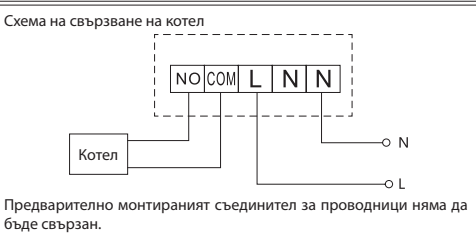
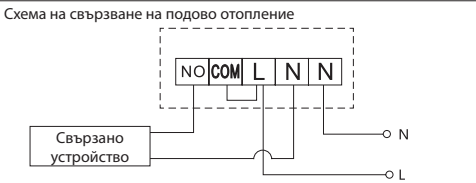

ВЪВЕЖДАНЕ НА УСТРОЙСТВОТО В ЕКСПЛОАТАЦИЯ

Сдвояване на управляващия и превключващия модул

Преди първоначалната употреба и двата модула на термостата трябва да бъдат сдвоени.

Сдвояването позволява предаване на информация между управляващия и превключващия модул.

Настройката се извършва чрез автоматизирано вдвояване (самообучаване).

1. Свалете капака на термостата (предавателя) и поставете 2 бр. батерии 1,5 V тип AAA в управляващия модул (внимавайте за правилния поляритет). Използвайте само алкални батерии. Не използвайте презареждащи се батерии.
2. След като свържете правилно превключващия модул към захранването, завъртете главния превключвател в положение I и натиснете и задръжете (за най-малко 10 секунди) бутона M/A; зелен светодиод ще започне да мига.
3. Натиснете и задръжете (за най-малко 3 секунди) бутона LEARN на таблото за управление на термостата (предавателя).

Зеленият светодиод на превключващия модул ще спре да мига, което означава, че двата модула вече са вдвоени.

Ако желаете да промените кода за вдвояване на двата модула, повторете цялата процедура по вдвояване от стъпка 1 – новият код за вдвояване ще се изпише автоматично.

Ако термостатът не работи нормално, проверете поляритета на батериите и дали са достатъчно заредени, или нулирайте термостата, като извадите и отново поставите батериите.

Проверка на безжичната връзка между модулите

1. Използвайте въртящия се контролер, за да зададете температурата, която да е с няколко градуса по-висока от температурата на помещението в момента.
2. Червеният светодиод на превключващия модул светва.
3. Ако светодиодът не светне, преместете управляващия модул по-близо до превключващия модул.

Максималният обхват на връзката между управляващия и превключващия модул е 100 m на открито. Обхватът на закрито може да е по-малък, тъй като сигналът бива блокиран от стени и други препятствия.

Главен превключвател

За да включите превключващия модул, задайте главния превключвател в положение I.

Ако системата за отопление/климатикът не се използва за продължителен период от време, препоръчително е да изключите превключващия модул (като установите превключвателя в положение O).

Избиране на работен режим (отопление, охлаждане, температура против замръзване)

1. Натиснете и задръжете за 5 секунди въртящия се контролер, за да влезете в режим на настройване

2. Завъртете контролера, за да изберете един от следните режими:
 - a. HEAT (система за отопление)
 - b. OFF (температура от 7 °C против замръзване)
 - c. COOL (система за охлаждане)
3. Натиснете управляващото колело, за да потвърдите избора си.

Светодиодни индикатори

Автоматичен режим

В автоматичен режим червен светодиод ще светне, когато термостатът включи изходното реле.

Ръчен режим

Натиснете бутона MANUAL; зелен светодиод ще светне.

За включване на изходното реле натиснете бутона M/A; червен светодиод ще светне.

За излизане от ръчния режим натиснете отново бутона MANUAL; зеленият светодиод угасва.

Подсветка на дисплея

Натискането на въртящия се контролер активира подсветка на дисплея за 10 секунди.

Обслужване и поддръжка

Уредът е проектиран да работи безпроблемно в продължение на години, ако се използва правилно. По-долу са приведени някои препоръки за правилна експлоатация:

- Прочетете внимателно ръководството, преди да използвате този уред.
- Не излагайте уреда на пряка слънчева светлина, прекомерно ниска температура, твърде висока влажност и резки промени на температурата. Това намалява точността на измерване.
- Не монтирайте уреда на места, където е възможно да има вибрации и удари — те може да го повредят.
- Не подлагайте уреда на въздействието на значителни механични сили, удари, прах, висока температура или влажност — те могат да причинят неизправности, да съкратят срока на работа на батериите или да ги повредят, както и да деформират пластмасовите детайли.
- Не излагайте уреда на дъжд или висока влажност, капеща или пръскаща вода.
- Не поставяйте върху уреда източници на открити пламъци, например запалени свещи и др.
- Не монтирайте уреда на места с ограничена циркулация на въздуха.
- Не вкарвайте чужди тела във вентилационните отвори на уреда.

- Не правете нищо по вътрешните електрически вериги в уреда — възможно е да го повредите, при което гаранцията автоматично се прекратява. В случай на повреда уредът трябва да се ремонтира само от правоспособен техник със съответната квалификация.
- Почиствайте уреда с мека, леко навлажнена кърпа. Не използвайте разтворители или почистващи препарати — те могат да издраскат пластмасовите части или да предизвикат корозия по електрическите вериги.
- Не потапяйте уреда във вода или друга течност.
- При повреда или дефект на уреда не правете опити да го ремонтирате. Предайте го за ремонт в магазина, от който е закупен.
- Това устройство не е предназначено за използване от лица (включително деца), чиито физически, сетивни или умствени способности, както и липсата на опит или познания не им позволяват да го използват по безопасен начин. Такива лица трябва да бъдат инструктирани как да използват устройството и да са под надзора на лице, отговарящо за тяхната безопасност. Децата не бива да остават без наблюдение и да си играят с уреда.



Когато решите вече да не използвате уреда и батериите, не ги изхвърляйте с общите битови отпадъци; предавайте ги в пунктовете за събиране на сортирани отпадъци. Правилното изхвърляне на уреда позволява да се предотврати неблагоприятното въздействие върху здравето на хората и околната среда. Рециклирането на материалите помага за съхраняване на природните ресурси. Допълнителна информация за рециклиране на това изделие може да получите от компетентните общински органи, от организацията за преработване на битовите отпадъци или от магазина, в който сте закупили уреда.

ПРЕДУПРЕЖДЕНИЕ: Съдържанието на настоящото ръководство може да се променя без предизвестие. Поради ограничения при печата показаните тук символи могат малко да се различават от тези на дисплея. Съдържанието на настоящото ръководство не може да се копира без разрешение от производителя.

Emos spol. s r.o. декларира, че изделие P5614 (предавател + приемник) съответства на приложимите изисквания и другите действащи разпоредби на директива 2014/53/ЕО. Устройствата могат да се използват без ограничения на територията на ЕС. Декларацията за съответствие може да се получи на адрес <http://www.emos.eu/download>.

GARANCIJSKA IZJAVA

1. Izjavljamo, da jamčimo za lastnosti in brezhibno delovanje v garancijskem roku.
2. Garancijski rok prične teči z datumom izročitve blaga in velja 24 mesecev.
3. EMOS SI d.o.o jamči kupcu, da bo v garancijskem roku na lastne stroške odpravil vse pomanjkljivosti na aparatu zaradi tovarniške napake v materialu ali izdelavi.
4. Za čas popravila se garancijski rok podaljša.
5. Če aparat ni popravljen v roku 45 dni od dneva prijave okvare lahko prizadeta stranka zahteva novega ali vračilo plačanega zneska.
6. Garancija preneha, če je okvara nastala zaradi:
 - nestrokovnega-nepooblaščenega servisa
 - predelave brez odobritve proizvajalca
 - neupoštevanja navodil za uporabo aparata
7. Garancija ne izključuje pravic potrošnika, ki izhajajo iz odgovornosti prodajalca za napake na blagu.
8. Če ni drugače označeno, velja garancija na ozemeljskem območju Republike Slovenije.
9. Proizvajalec zagotavlja proti plačilu popravilo, vzdrževanje blaga, nadomestne dele in priklopne aparate tri leta po poteku garancijskega roka.
10. Naravna obraba aparata je izključena iz garancijske obveznosti. Isto velja tudi za poškodbe zaradi nepravilne uporabe ali preobremenitve.

NAVODILA ZA REKLAMACIJSKI POSTOPEK

Lastnik uveljavlja garancijski zahtevek tako, da ugotovljeno okvaro prijavi pooblaščenim delavnicam (EMOS SI d.o.o., Ob Savinji 3, 3313 Polzela) pisno ali ustno. Kupec je odgovoren, če s prepozno prijavo povzroči škodo na aparatu. Po izteku garancijskega roka preneha pravica do uveljavljanja garancijskega zahtevka. Priložen mora biti potrjen garancijski list z originalnim računom. EMOS SI d.o.o. se obvezuje, da bo aparat zamenjal z novim, če ta v tem garancijskem roku ne bi deloval brezhibno.

ZNAMKA:

Termostat brezžični

TIP:

P5614

DATUM IZROČITVE BLAGA:

Servis: EMOS SI, d.o.o., Ob Savinji 3, 3313 Polzela, Slovenija
tel: +386 8 205 17 21
e-mail: naglic@emos-si.si